



# KAMLA

豊富なカラー、自由な組み合わせが魅力のユニット家具

メインカタログ



株式会社 三洋

SANYO CO.,LTD.



# サイズオーダーで 空きスペースが 大きな収納に変身。

サイズに合わせたオーダーもできるので、ムダな隙間がなく、地震の揺れに強く、掃除も簡単です。

## こんな不満を解消！

モノが多く整理できない  
収納スペースが少ない  
耐震性が不安

隙間にごみがたまりやすい  
デザインがバラバラ

“置くだけ”の  
簡単設置  
価格もリーズナブル

施工費用やプランニング費用  
がかからないので、通常の  
サイズオーダー品よりリ  
ーズナブルです。

オーダー商品  
10mm単位で  
オーダーできます

上置	高 270~840mm
オーダーキャビ	幅 270~590mm
上置	高 270~840mm
オーダーキャビ	幅 270~590mm

## 素材やパーツが選べます。

表面材は20色ご用意しています。  
本体の色やガラスや、天板もお選びいただけます。  
どの素材を選んでも同価格です。  
また、20色以外の表面材でのご注文も可能です。

## ご注文後、 3~4週間でお届けします。

基本色：約3週間 特注色：約4週間  
乳白ガラス扉：約4週間

※表面材により、納期が異なる場合があります。  
別途お問い合わせください。

→ P.6 参照





# KAMLA series 1

## 2800TYPE

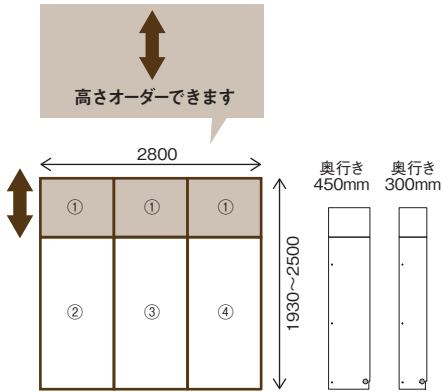

組み合わせ内訳	奥行き 450mm	奥行き 300mm
①オーダー上置 6AW	3台	3台
②下台 5KW	1台	1台
③下台 5QW	1台	1台
④デスク LD	1台	1台
	¥68,200 税別/台	¥63,800 税別/台
	¥107,600 税別/台	¥100,300 税別/台
	¥98,100 税別/台	¥88,700 税別/台
	¥135,600 税別/台	¥132,000 税別/台

奥行き 450 **¥545,900** 税別

2800(W)×1930~2500(H)×468(D)

奥行き 300 **¥512,400** 税別

2800(W)×1930~2500(H)×318(D)



**2**  
**KAMLA**

日本製  
 吊り:幅800-奥行300タイプ  
 カウンター:幅1200-奥行450タイプ  
 色:ANY-2669BM カウンター:WH  
 ●前面:メラミン化粧板、側面:プリント化粧板 使用

# KAMLA series 2

## 1200TYPE

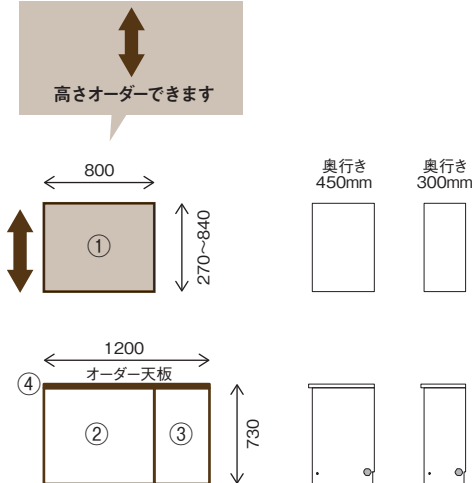

組み合わせ内訳	奥行き 450mm	奥行き 300mm
①吊り 7AW 1台	¥68,200 税別/台	¥63,800 税別/台
②下台 2SW 1台	¥57,800 税別/台	¥55,600 税別/台
③下台 2X 1台	¥59,300 税別/台	¥55,600 税別/台
④オーダー天板 T-W1200 1台	¥46,900 税別/台	¥40,300 税別/台

**奥行き 450** **¥232,200**  
税別

吊り:800(W)×270~840(H)×468(D)  
 カウンター:1200(W)×730(H)×475(D)

**奥行き 300** **¥215,300**  
税別

吊り:800(W)×270~840(H)×318(D)  
 カウンター:1200(W)×730(H)×325(D)



**3**  
**KAMLA**

日本製  
奥行き450タイプ 色:026BR カウンター:ペッパー ガラス:スモーク  
●前面:オレフィンシート化粧板、側面:プリント化粧板 使用

# KAMLA series 3

## 2400TYPE

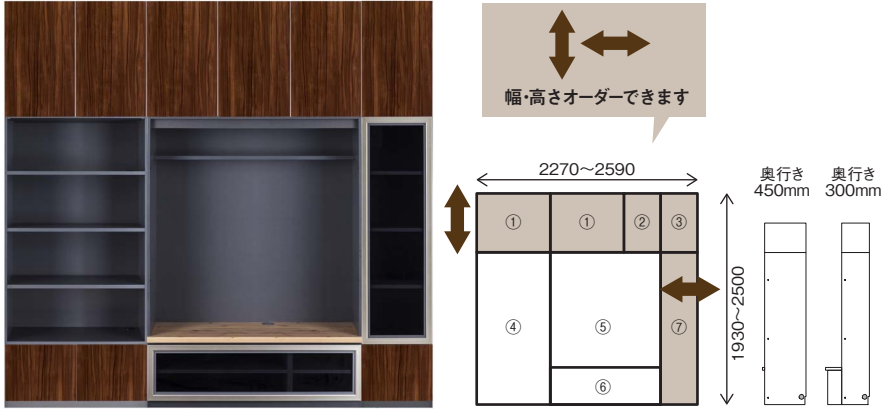

組み合わせ内訳	奥行き 450mm	奥行き 300mm	奥行き 200mm
①オーダー上置 6AW 2台	¥60,800 税別/台	¥56,400 税別/台	¥53,400 税別/台
②オーダー上置 6A-右開き 1台	¥42,500 税別/台	¥38,800 税別/台	¥37,300 税別/台
③オーダー上置 6A-A-右開き 1台	¥44,700 税別/台	¥41,000 税別/台	¥38,100 税別/台
④下台 5NW 1台	¥66,600 税別/台	¥59,300 税別/台	¥55,600 税別/台
⑤TV上台 TVH-120 1台	¥79,200 税別/台	¥76,200 税別/台	¥73,300 税別/台
⑥TV下台 TVL-120 1台	¥58,600 税別/台	¥58,600 税別/台	¥58,600 税別/台
⑦下台 5E-A 1台	¥80,600 税別/台	¥73,300 税別/台	¥70,300 税別/台

※TVボード下台は奥行き475mmです。

奥行き 450	¥493,800 税別	奥行き 300	¥460,000 税別	奥行き 200	¥440,000 税別
2270~2590(W)×1930~2500(H)×475(D)		2270~2590(W)×1930~2500(H)×475(D)		2270~2590(W)×1930~2500(H)×475(D)	



# KAMLA series 4

2400ローボード TYPE



日本製  
奥行き450タイプ 色:026BR カウンター:ベッパー ガラス:スモーク  
●前面:オレフィンシート化粧板 側面:プリント化粧板 使用

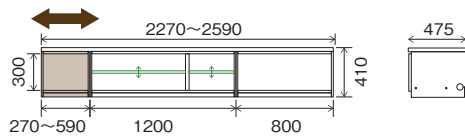

## 組み合わせ内訳

奥行き 450mm

幅	部品	数量	単価 (税別)	合計 (税別)
W2270~2400	①下台 1X-A	1台	¥36,500	¥83,600
	②TV下台 TVL-120	1台	¥58,600	
	③下台 1SW	1台	¥38,000	
	④オーダー天板 T-W1810-2400	1台	¥83,600	
W2410~3600	①下台 1X-A	1台	¥36,500	¥146,000
	②TV下台 TVL-120	1台	¥58,600	
	③下台 1SW	1台	¥38,000	
	④オーダー天板 T-W2410-3600	1台	¥114,600	

奥行き 450 W2270~2400  
¥216,700 税別

2270~2400(W)×410(H)×475(D)

奥行き 450 W2410~3600  
¥279,100 税別

2410~2590(W)×410(H)×475(D)

# KAMLA series 5

コーナーボード TYPE



日本製  
奥行き450タイプ 色:DBR カウンター:ベッパー ガラス:乳白  
●前面:プリント強化紙化粧板、側面:プリント化粧板 使用

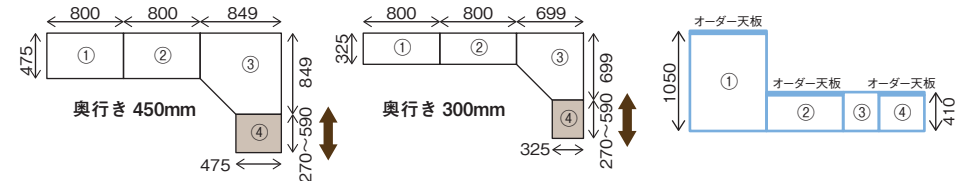

## 組み合わせ内訳

奥行き 450mm

奥行き 300mm

部品	数量	450mm 単価 (税別)	300mm 単価 (税別)	450mm 合計 (税別)	300mm 合計 (税別)
①下台 3AW	1台	¥68,000	¥64,400	¥352,900	¥315,700
オーダー天板 T-710~800	1台	¥33,700	¥29,300		
②下台 1WW	1台	¥38,000	¥36,600		
オーダー天板 T-710~800	1台	¥33,700	¥29,300		
③コーナー-TV CTV	1台	¥119,500	¥99,700	¥27,100	¥24,200
④下台 1S-W	1台	¥32,900	¥32,200		
オーダー天板 T-400~600	1台	¥27,100	¥24,200		

奥行き 450 ¥352,900 税別

2449(W)×1050(H)×1119~14389(D)

奥行き 300 ¥315,700 税別

2299(W)×1050(H)×969~1289(D)

表面材・ガラス・本体色・天板が、豊富な種類からお選びいただけます。

表面材

鏡面



01WH PWH 51SV 20BL 14NV 22BE 21YE 13OR 12RE

鏡面木目



23 マルーン 06BK 021SWH 022NA 025WO 026BR 31ZBR 016BK

木目

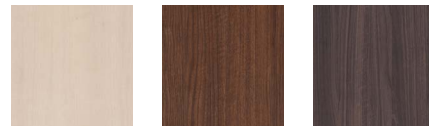

NA WN DBR



20色以外にも、主要メーカーのカタログからも色をお選びいただけます。  
システムキッチンの扉面の素材の「メーカー名」「型番」をご確認ください。  
(型番が不明の場合は、ご自宅のキッチンを施工した業者にお問い合わせください)  
(納期約4週間)

ガラス



クリア スモーク 乳白 (納期約4週間)

本体色

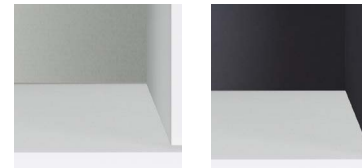

ホワイ グレー

取っ手



天板

オーダー天板(本体共柄) ※本体と同色になります



ホワイ グレー

オーダー天板



WH(メラミン) ベッパー(パイン材) カービー(パイン材)

オーダー天板(特注色)もごさいます。

メラミン

耐熱性・耐水性・耐候性・耐摩耗性に優れ、焦げにくく、傷に強い天板です。

パイン

大きな節を埋めたり、木に含まれる水分を調節して日本の気候に合わせるなど、加工・塗装はすべて国内で行い、ながく使い続けられる工夫をしています。塗料は天然成分のみを含んだものを使っているので、安心です。

本体サイズ

奥行き3タイプ。用途に応じて選べます。 本体奥行きサイズは、450mm、300mm、200mmの3タイプからお選びいただけます。

01WH



01WH×WHITE



01WH×GRAY



01WH×WHITE

PWH



PWH×WHITE



PWH×GRAY



PWH×WHITE

51SV



51SV×WHITE



51SV×GRAY



51SV×WHITE



KAMLA 20COLORS 鏡面

20BL



20BL × WHITE



20BL × GRAY



20BL × WHITE

14NV



14NV × WHITE



14NV × GRAY



14NV × WHITE

22BE



22BE × WHITE



22BE × GRAY



22BE × WHITE

21YE

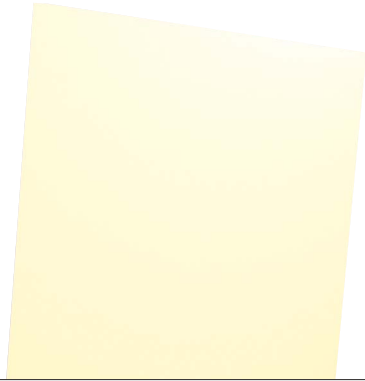

21YE×WHITE



21YE×GRAY



21YE×WHITE

13OR



13OR×WHITE



13OR×GRAY



13OR×WHITE

12RE



12RE×WHITE



12RE×GRAY



12RE×WHITE

23 マルーン



23マルーン × WHITE

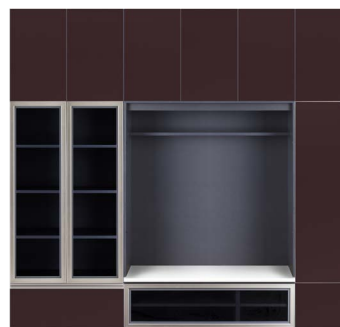

23マルーン × GRAY



23マルーン × WHITE

06BK



06BK × WHITE

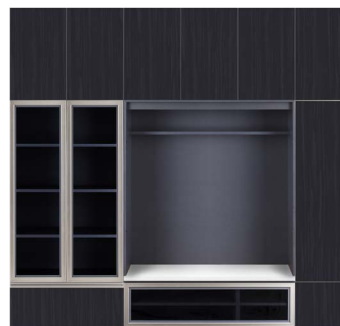

06BK × GRAY



06BK × WHITE



KAMLA 20COLORS 鏡面木目

021SWH



021SWH x WHITE



021SWH x GRAY



021SWH x WHITE

022NA



022NA x WHITE



022NA x GRAY



022NA x WHITE

025WO



025WO x WHITE

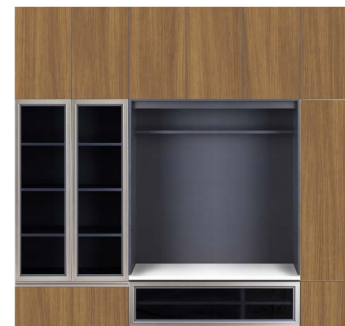

025WO x GRAY



025WO x WHITE

KAMLA 20COLORS 鏡面木目

026BR



026BR x WHITE



026BR x GRAY



026BR x WHITE

31ZBR



31ZBR x GRAY



31ZBR x WHITE

016BK



016BK x WHITE



016BK x GRAY



016BK x WHITE

NA



NA×WHITE



NA×GRAY



NA×WHITE

WN

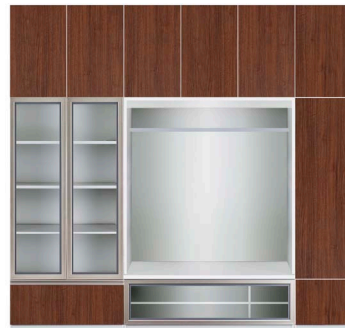

WN×WHITE

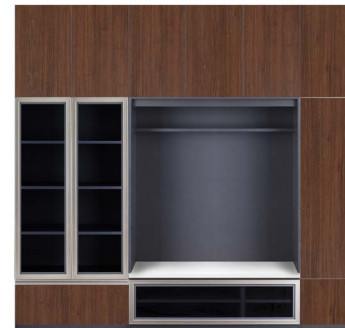

WN×GRAY



WN×WHITE

DBR



DBR×WHITE

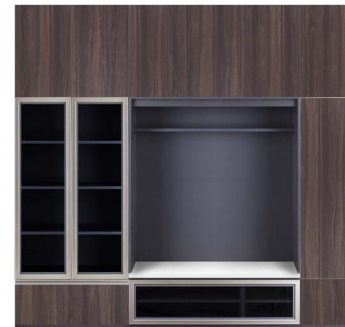

DBR×GRAY



DBR×WHITE



### 梁よけ

オーダー上置、下台は奥行きが3タイプあります。奥行き違いを組み合わせて、梁よけとして使用できます。

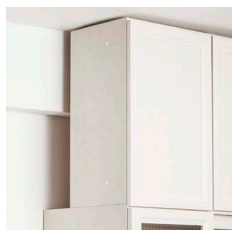

### 巾木よけ

壁際の足元には、あらかじめ巾木よけ加工が施しているため、壁面にぴったりと設置してできます。

高さ 92.5mm × 奥行き 9mm

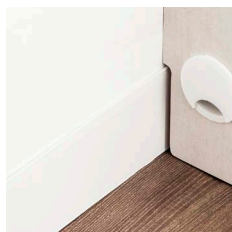

### 耐震ラッチ

下台 H4・H5・オーダー上置上部には、耐震ラッチが付いています。揺れを感知するとロックがかり扉を開放させません。扉開放防止、収納物の飛び出し・落下防止に有効です。



### 3段レール引き出し

引き出しは、3段フルスライドオープンレールを使用。最後までしっかりと引き出すことができます。

D450タイプ: 400m/mレール  
D300タイプ: 250m/mレール



### 裏棧処理

壁固定をするための補強棧を予め本体裏側上部と下部に取り付けてあります。付属のビスを使用することで、しっかり壁固定することも可能です。



### 配線ケーブル処理

様々な電化製品をどこに置いても、配線コードをスマートに隠します。

#### ◇固定棚板

棚板奥側に配線穴が開いており、コードを通すことができます。

#### ◇可動棚板

棚板の奥行きを本体より小さくすることで本体背板と棚板の間からコードを通すことができます。

#### ◇側面

本体側面後方に配線穴が開いており、コードを通すことができます。貫通しているので設置後も楽に配線処理をすることができます。



### 転倒防止ユニット

上置に突っ張り方式の転倒防止ユニットを付けることができます。面と面で固定されるので、安定性が高く、しっかりと家具を固定できます。

転倒防止ユニット加工  
¥10,800税別 上置1台あたり



転倒防止ユニット使用時の上置きの高さの求め方  
床から天井までの高さー下台の高さークリアランス 300mm

### オーダーサイドパネル

本体と同色のサイドパネルを付けることで、きれいにすっきり一体感を演出します。気になる上下の連結の継ぎ目、ジョイント穴も見えません。

また、梁よけのために、上下の奥行きの違うユニットを設置し、隙間が気になる方には、サイド隙間を隠すことができます。

※サイドパネル高さが 2410mm～2500mm の場合は、下端より 100mm で 2 分割になります。

サイドパネル加工  
¥10,800税別



### バックボード穴あけ加工

壁のコンセントや、照明スイッチが塞がってしまう場合は、バックボードに穴をあけることで無理なく使用することが可能になります。

バックボード穴あけ加工  
¥10,800税別



### 追加棚板

用途に応じて棚板の追加が可能です。

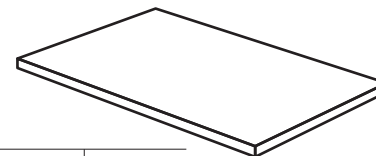

#### 追加棚板

	奥行450	奥行300	奥行200
幅800	¥6,100税別	¥6,000税別	¥5,800税別
幅400	¥3,200税別	¥3,000税別	¥2,900税別
幅オーダー	¥5,400税別	¥5,200税別	¥5,100税別

## 設置について

出荷時に水平レベルでの扉調整を行っていますので、  
平らな床に設置するようにしてください。

傾いている床やカーペットを敷いている凹凸がある床など、商品を床に対して直角に置く事ができない場合には本体のねじれやゆがみが発生し、扉が開かないなどの原因になります。

準備するもの  
ドライバー  
(+どちらでもOK)



### ユニット同士の連結

設置が終わったら、ユニット同士を固定するために付属しているボルトとナットを使って連結してください。

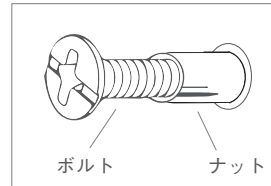

1 まずは上下のユニットを連結してその後左右にユニットを連結します。

2 ユニット同士が隣り合う部分の穴を確認します。

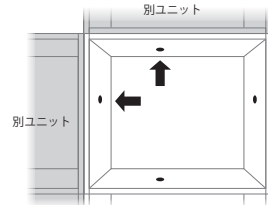
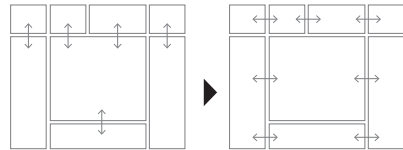

3 まずナットを穴に通して穴の反対側からボルトを回しつけます。

4 ボルトとナットの頭の部分にキャップをはめます。連結に使わない穴には穴かくしをはめます。

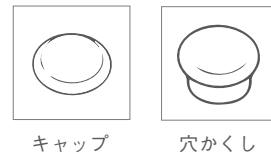
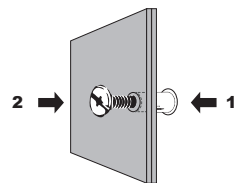

5 天板を連結するさいには、天板を本体の上に置き、本体側の穴からボルトを回しつけます。天板にはあらかじめ、ナットが埋め込まれています。

### 棚板のつけ方・はずし方

棚板の裏に棚受けを差し込むパーツが埋め込まれています。棚を設置したい部分の本体の穴にさし、上から棚板をのせ、棚受けをパーツに押しこんでください。

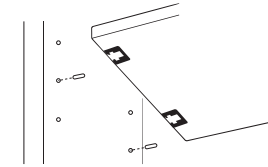

### 設置後の扉の調整方法

#### 扉の開が悪い

扉ダンパーを回して扉の出方を調整してください。

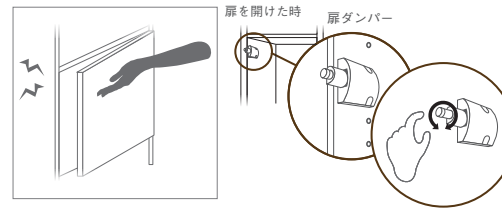

#### 扉の開が悪い

ダンパーの先の突起を左に回してください。スプリングがきくので扉の開きがよくなります。

#### 閉まっているのにスキマがある

ダンパーの先の突起を右に回してください。突起がひっこみまますのでスキマがおさまります。

#### 扉が傾いている・揃っていない

扉ヒンジの調節ねじを使って調節してください。

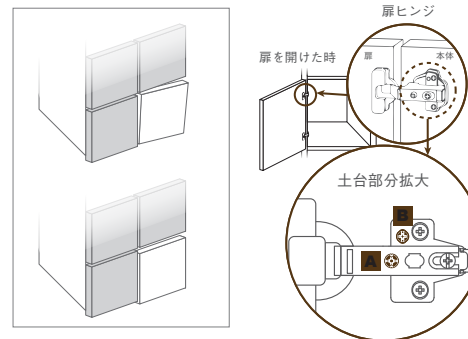

#### 扉ヒンジがついている側の扉の角が上がっている

上の扉ヒンジの土台の ■ を左回しします。  
下の扉ヒンジの土台の ■ を右回しします。

#### 扉ヒンジがついている側の扉の角が下がっている

上の扉ヒンジの土台の ■ を右回しします。  
下の扉ヒンジの土台の ■ を左回しします。

#### 扉が上がらずに下がりすぎている

上下の扉ヒンジの土台の ■ を回します。

## 日常のお手入れについて

普段のお手入れは、柔らかい布で乾拭きをし、何かこぼしてしまった場合はすぐにふき取るように心がけてください。  
熱いものを置かれる際は、専用の敷物をご使用ください。  
また冷たい飲み物などを置いたまま放置しておくと、輪じみの原因となりますのでコースターやランチョンマット等を使用していただくことをお勧めします。

### 汚れてしまった場合

中性洗剤をぬるま湯で100倍以上に薄めて浸した布を固く絞り拭き取りをします。その後、ぬるま湯に浸して固く絞った布で洗剤分をよく拭き取り最後に乾拭きをしてください。