

ナチュラルにも、シックにも。木目調のコーディネートシリーズ  SANYO CO.,LTD.



リビングに
CHOU-CHOU
シュシュ



キッチンカウンターに
CHOU-CHOU
Naturila
ナチュリラ



キッチンに
CHOU-CHOU
Dahlia
ダリア



シュシュ

CHOU-CHOU

自由な組み合わせ、デザインが選べるユニット家具



組み合わせ例

特徴	01
カラーバリエーション	02
扉バリエーション	03
機能・オプション	04
イメージ	05-08
スタイルバリエーション	09
リビング収納組み合わせ例	10-23
TV-120 組み合わせ例	24-35
TV-160 組み合わせ例	36-47
設置とお手入れについて	48



オーダー
キャビ上置
10mm単位で
オーダー可能

上置
10mm単位で
オーダー可能

スキマが
ないから
揺れに強い

オーダー
キャビ
10mm単位で
オーダー可能

見た目
スッキリ

サイズオーダーで 空きスペースが 大きな収納に変身。

サイズに合わせたオーダーもできるので、ムダな隙間がなく、地震の揺れに強く、掃除も簡単です。

こんな不満を解消!
モノが多く整理できない 隙間にごみがたまりやすい
収納スペースが少ない デザインがバラバラ
耐震性が不安

リーズナブル!

施工費用・プラン費用を抑えました。

- 施工費用** 設置は、お客様自身でも設置可能な“置くだけ”設計。設置工事費用が不要で、リーズナブルに設置できます。
※壁吊りタイプのプランは、施工が必要です。
- プラン費用** 豊富なサイズとプランをたくさんご用意しています。お選びいただくだけなので、通常セミオーダーで必要なプラン費用がかかりません。

ご注文後、約4週間でお届けします。

素材やパーツが選べます。

表面材はロイヤルホワイト・ブラウン・カービー・アイボリーの4色。扉は板扉・透明ガラス・ヒシクロスガラスから選べます。開き方はプッシュ仕様と取っ手仕様の2タイプご用意。仕様違いもすべて同価格です。

キッチンも同素材で コーディネート。

キッチンシリーズのダリアやナチュリラと合わせれば、統一感のあるインテリアが完成です。



COLOR
カラーバリエーション

柔らかな雰囲気の色目やシックなブラウンなど4色からお選びいただけます。
カウンター天板(TVボード用・オプション用)も表面材に合わせた天然板を組み合わせています。

RWH(ロイヤルホワイト)

パインカウンター
(RWH / BR用)



BR(ブラウン)

パインカウンター
(RWH / BR用)



カービー

パインカウンター
(カービー用)



IV(アイボリー)

タモカウンター
(IV用)



引き出しの取っ手仕様



引き出しの取っ手仕様



引き出しの取っ手仕様

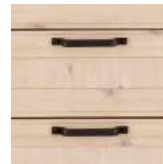

引き出しの取っ手仕様



**カウンター
天板**



パインカウンター

大きな節を埋めたり、木に含まれる水分を調節して日本の気候に合わせるなど、加工・塗装はすべて国内で行い、ながく使い続けられる工夫をしています。塗料は天然成分のみを含んだものを使っているので、安心です。



タモカウンター

タモ集成材の天板には、抜群の耐久性と硬さを兼ね備えた特別な塗料を使っています。ウレタン樹脂とファインセラミックによる強靱な塗膜が、汚れや熱、紫外線から家具を守ります。また、シックハウス要因物質をカットする機能も備わっている、人にやさしい塗料です。

DOOR
扉バリエーション

扉は、板扉・ヒシクロスガラス・クリアガラスの3種類からお選びいただけます。
プッシュ仕様から取っ手仕様への変更も可能です。

RWH(ロイヤルホワイト)



板扉 (P) RWH



ヒシクロスガラス (H) RWH



クリアガラス (C) RWH

BR(ブラウン)



板扉 (P) BR



ヒシクロスガラス (H) BR



クリアガラス (C) BR

扉・取っ手仕様の場合



RWH(ロイヤルホワイト)



BR(ブラウン)

カービー



板扉 (P) カービー



ヒシクロスガラス (H) カービー



クリアガラス (C) カービー

IV(アイボリー)



板扉 (P) IV



ヒシクロスガラス (H) IV



クリアガラス (C) IV



カービー



IV(アイボリー)

FUNCTION 機能

梁よけ

オーダー上置、下台は奥行きが3タイプあります。奥行き違いを組み合わせることで、梁よけとして使用できます。



巾木よけ

壁際の足元には、あらかじめ巾木よけ加工が施しているため、壁面にぴったりと設置してできます。

高さ 92.5mm× 奥行き 9mm



耐震ラッチ

下台 H4・H5・オーダー上置上部には、耐震ラッチが付いています。揺れを感知するとロックがかり扉を開放させません。扉開放防止、収納物の飛び出し・落下防止に有効です。



3段レール引き出し

引き出しは、3段フルスライドオープンレールを使用。最後までしっかりと引き出すことができます。

D450タイプ：400m/mレール
D300タイプ：250m/mレール



裏棧処理

壁固定をするための補強棧を予め本体裏側上部と下部に取り付けてあります。付属のビスを使用することで、しっかり壁固定することも可能です。



配線ケーブル処理

様々な電化製品をどこに置いても、配線コードをスマートに隠します。

◇固定棚板

棚板奥側に配線穴が開いており、コードを通すことができます。

◇可動棚板

棚板の奥行きを本体より小さくすることで本体背板と棚板の間からコードを通すことができます。

◇側面

本体側面後方に配線穴が開いており、コードを通すことができます。貫通しているので設置後も楽に配線処理をすることができます。

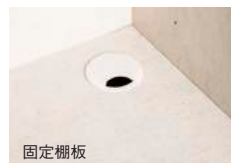

取っ手仕様にも

ご希望により、扉はプッシュタイプと、取っ手タイプを選択いただけます。

※カラーにより、取っ手は異なります。
別紙 P.04 参照



OPTION オプション

オーダーサイドパネル

本体と同色のサイドパネルを付けることで、きれいにすっきり一体感を演出します。気になる上下の連結の継ぎ目、ジョイント穴も見えません。

また、梁よけのために、上下の奥行きが違うユニットを設置し、隙間が気になる方には、サイド隙間を隠すことができます。

(価格・詳細は別紙ユニット冊子をご確認ください。)

※サイドパネル高さが 2410mm～2500mm の場合は、下端より 100mm で 2 分割になります。

サイドパネル加工
¥10,800税別



バックボード穴あけ加工

壁のコンセントや、照明スイッチが塞がってしまう場合は、バックボードに穴をあけることで無理なく使用することが可能になります。

バックボード穴あけ加工
¥10,800税別



追加棚板

用途に応じて棚板の追加が可能です。

(価格・詳細は別紙ユニット冊子をご確認ください。)

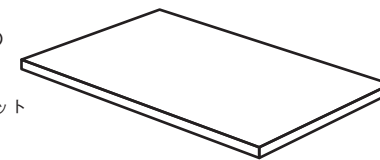



1
CHOU
CHOU

日本製

2400タイプ 奥行き450mm 色:RWH(ロイヤルホワイト)
●前面:プリント強化紙化粧板、側面:プリント化粧板 使用

1
CHOU
CHOU
series

2400TYPE

カラー:RWH(ロイヤルホワイト)



幅・高さオーダーできます

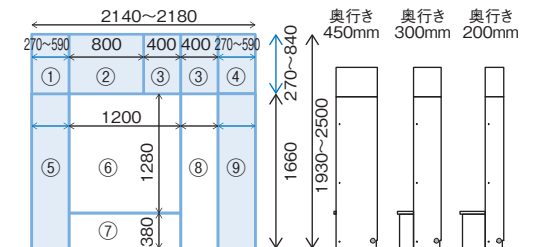

組み合わせ内訳

	奥行き 450mm	奥行き 300mm	奥行き 200mm
① オーダー上置 6A-A(P)-左開き	1台 ¥38,800 税別/台	¥35,100 税別/台	¥32,200 税別/台
② オーダー上置 6AW(P)	1台 ¥49,000 税別/台	¥44,600 税別/台	¥41,600 税別/台
③ オーダー上置 6A(P)-右開き	2台 ¥36,600 税別/台	¥32,900 税別/台	¥31,400 税別/台
④ オーダー上置 6A-A(P)-右開き	1台 ¥38,800 税別/台	¥35,100 税別/台	¥32,200 税別/台
⑤ 下台 5E-A(H)-左開き	1台 ¥68,100 税別/台	¥60,800 税別/台	¥57,800 税別/台
⑥ TV上台 TVH-120	1台 ¥79,200 税別/台	¥76,200 税別/台	¥73,300 税別/台
⑦ TV下台 TVL-120(FH)	1台 ¥58,600 税別/台	¥58,600 税別/台	¥58,600 税別/台
⑧ 下台 5N-右開き	1台 ¥51,300 税別/台	¥44,700 税別/台	¥41,700 税別/台
⑨ 下台 5E-A(H)-右開き	1台 ¥68,100 税別/台	¥60,800 税別/台	¥57,800 税別/台

※TVボード下台は奥行き475mmです。

奥行き 450 ¥525,100 税別

奥行き 300 ¥481,700 税別

奥行き 200 ¥458,000 税別

2140~2780(W)×1925~2495(H)×475(D)

2140~2780(W)×1925~2495(H)×475(D)

2140~2780(W)×1925~2495(H)×475(D)



2
CHOU
CHOU

日本製
コーナーTVボード 奥行き450mm 色:BR(ブラウン)
●前面:プリント強化紙化粧板、側面:プリント化粧板 使用

2
CHOU
CHOU
series

コーナーTVボード
カラー:BR(ブラウン)

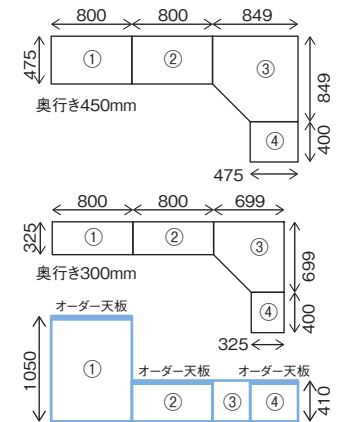

組み合わせ内訳

	奥行き 450mm	奥行き 300mm
①下台 3AW(H)	1台 ¥54,800 税別/台	1台 ¥51,100 税別/台
オーダー天板 T-W710~800	1台 ¥33,700 税別/台	1台 ¥29,300 税別/台
②下台 1AW	1台 ¥32,200 税別/台	1台 ¥30,700 税別/台
オーダー天板 T-W710~800	1台 ¥33,700 税別/台	1台 ¥29,300 税別/台
③コーナーTV CTV(FH)	1台 ¥119,500 税別/台	1台 ¥99,700 税別/台
④下台 1S(P)-右開き	1台 ¥25,600 税別/台	1台 ¥24,900 税別/台
オーダー天板 T-W400~600	1台 ¥27,100 税別/台	1台 ¥24,200 税別/台

※引き出しには、3段フルスライドレール(奥行き450mmは400mmレール/奥行き300mmは250mmレール)を使用。
※③には天板が付属しています。

奥行き 450 ¥326,600 税別

2449(W)×1249(D)×1045(H)

奥行き 300 ¥289,200 税別

2449(W)×1099(D)×1045(H)



日本製
2000タイプ 奥行300mm 色:カービー
●前面:塩化ビニル化粧合板 側面:プリント紙化粧合板 使用

3 CHOU CHOU series

2000TYPE
カラー:カービー

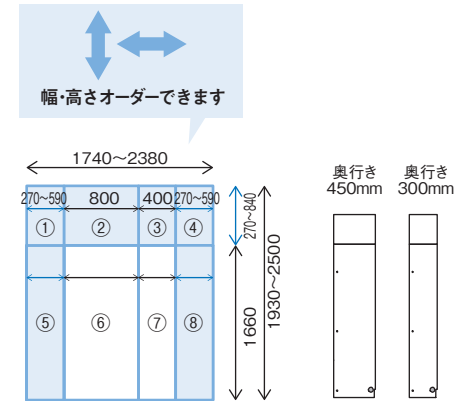

組み合わせ内訳

	奥行き 450mm	奥行き 300mm
①オーダー上置 6A-A(P)-左開き	1台 ¥38,800 税別/台	1台 ¥35,100 税別/台
②オーダー上置 6AW(P)	1台 ¥49,000 税別/台	1台 ¥44,600 税別/台
③オーダー上置 6A(P)-右開き	1台 ¥36,600 税別/台	1台 ¥32,900 税別/台
④オーダー上置 6A-A(P)-右開き	1台 ¥38,800 税別/台	1台 ¥35,100 税別/台
⑤下台 5K-A(H)-左開き	1台 ¥69,500 税別/台	1台 ¥62,200 税別/台
⑥下台 5QW	1台 ¥74,700 税別/台	1台 ¥65,100 税別/台
⑦下台 5K(H)-右開き	1台 ¥59,300 税別/台	1台 ¥52,700 税別/台
⑧下台 5K-A(H)-右開き	1台 ¥69,500 税別/台	1台 ¥62,200 税別/台

※引き出しには3段フルスライドレール(奥行き450mmは400mmレール/奥行き300mmは250mmレール)を使用。

奥行き 450 **¥436,200**
税別

奥行き 300 **¥389,900**
税別

1740~2380(W)×1925~2495(H)×471(D)

1740~2380(W)×1925~2495(H)×321(D)



日本製

1200タイプ 奥行450mm 色:RWH(ロイヤルホワイト)
●前面:プリント強化紙化粧板、側面:プリント化粧板 使用



1200TYPE

カラー:RWH(ロイヤルホワイト)



幅オーダーできます

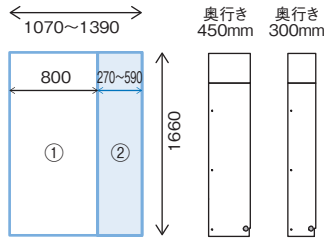

組み合わせ内訳		奥行450mm	奥行300mm
①デスク LD	1台	¥100,400 税別/台	¥92,400 税別/台
②下台 5K-A(H)-右開き	1台	¥69,500 税別/台	¥62,200 税別/台

奥行450 ¥169,900 税別

1070~1390(W)×655(H)×471(D)

奥行300 ¥154,600 税別

1070~1390(W)×1655(H)×321(D)

シュシュ
CHOU-CHOU

スタイルバリエーション

 SANYO CO.,LTD.

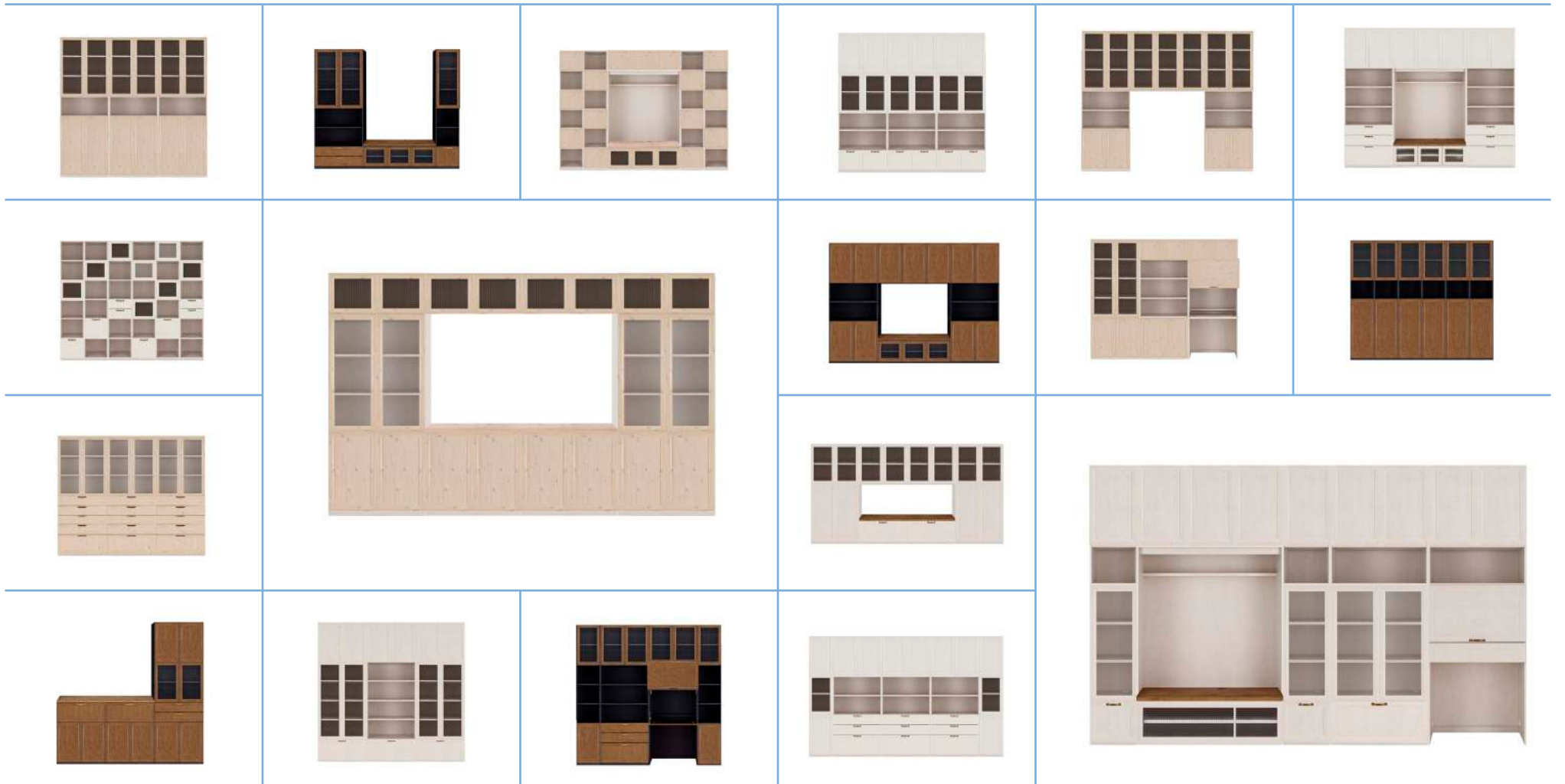

05

CHOU CHOU series

CHOU-CHOU

自由な組み合わせ、デザインが選べるユニット家具

color variation

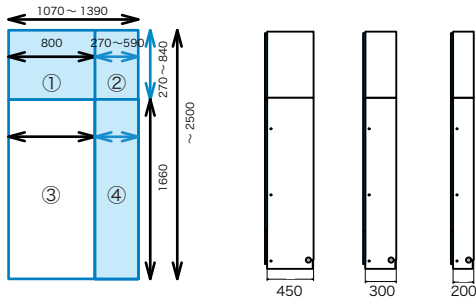

カラー：BR

組み合わせ内訳

	奥行き 450mm	奥行き 300mm	奥行き 200mm
① 6AW(P) 高さオグ	1台 ¥49,000 税別/台	¥44,600 税別/台	¥41,600 税別/台
② 6A-A(P) 右開き 幅・高さオグ	1台 ¥38,800 税別/台	¥35,100 税別/台	¥32,200 税別/台
③ 5オープンW	1台 ¥52,000 税別/台	¥44,700 税別/台	¥41,000 税別/台
④ 5オープンA	1台 ¥49,100 税別/台	¥41,800 税別/台	¥38,800 税別/台

日本製

●側面：プリント化粧板 ●前面：プリント強化紙化粧板

奥行き 450 ¥188,900 税別
奥行き 300 ¥166,200 税別
奥行き 200 ¥153,600 税別

1070~1390(W)×1930~2500(H)×471(D) 1070~1390(W)×1930~2500(H)×321(D) 1070~1390(W)×1930~2500(H)×221(D)

06

CHOU CHOU series

CHOU-CHOU

自由な組み合わせ、デザインが選べるユニット家具

color variation

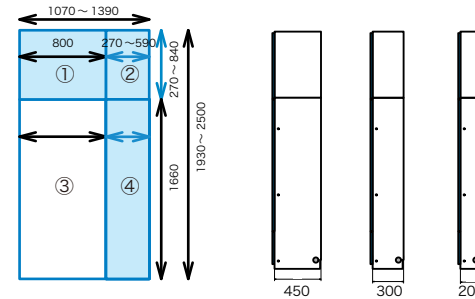

カラー：RWH

組み合わせ内訳

	奥行き 450mm	奥行き 300mm	奥行き 200mm
① 6AW(P) 高さオグ	1台 ¥49,000 税別/台	¥44,600 税別/台	¥41,600 税別/台
② 6A-A(P) 右開き 幅・高さオグ	1台 ¥38,800 税別/台	¥35,100 税別/台	¥32,200 税別/台
③ 5KW(P)	1台 ¥78,200 税別/台	¥70,900 税別/台	¥67,200 税別/台
④ 5K-A(P) 右開き 幅オグ	1台 ¥69,500 税別/台	¥62,200 税別/台	¥59,200 税別/台

日本製

●側面：プリント化粧板 ●前面：プリント強化紙化粧板

奥行き 450 ¥235,500 税別
奥行き 300 ¥212,800 税別
奥行き 200 ¥200,200 税別

1070~1390(W)×1930~2500(H)×471(D) 1070~1390(W)×1930~2500(H)×321(D) 1070~1390(W)×1930~2500(H)×221(D)

07

CHOU CHOU series

CHOU-CHOU

自由な組み合わせ、デザインが選べるユニット家具

color variation

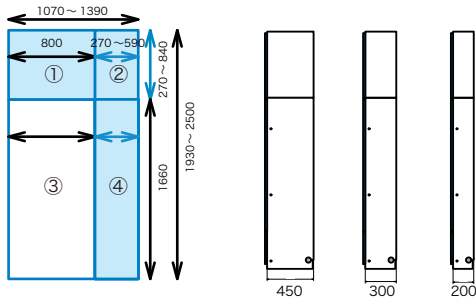

カラー：IV

組み合わせ内訳

	奥行き 450mm	奥行き 300mm	奥行き 200mm
① 6AW(P) 高さオガー	1台 ¥49,000 税別/台	¥44,600 税別/台	¥41,600 税別/台
② 6A-A(P)-右開き 幅・高さオガー	4台 ¥38,800 税別/台	¥35,100 税別/台	¥32,200 税別/台
③ 5KW(C)	1台 ¥78,200 税別/台	¥70,900 税別/台	¥67,200 税別/台
④ 5K-A(C)-右開き 幅オガー	1台 ¥69,500 税別/台	¥62,200 税別/台	¥59,200 税別/台

日本製

●側面：プリント化粧板 ●前面：塩化ビニール化粧板

奥行き 450 ¥235,500 税別
奥行き 300 ¥212,800 税別
奥行き 200 ¥200,200 税別

1070~1390(W)×1930~2500(H)×471(D) 1070~1390(W)×1930~2500(H)×321(D) 1070~1390(W)×1930~2500(H)×221(D)

08

CHOU CHOU series

CHOU-CHOU

自由な組み合わせ、デザインが選べるユニット家具

color variation

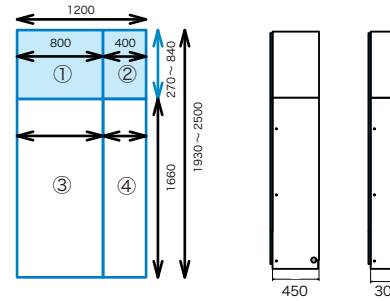

カラー：カービー

組み合わせ内訳

	奥行き 450mm	奥行き 300mm
① 6AW(P) 高さオガー	1台 ¥49,000 税別/台	¥44,600 税別/台
② 6A(P)-右開き 高さオガー	1台 ¥36,600 税別/台	¥32,900 税別/台
③ LD	1台 ¥100,400 税別/台	¥92,400 税別/台
④ 5X(H)-右開き	1台 ¥78,300 税別/台	¥68,800 税別/台

日本製

●側面：プリント化粧板 ●前面：塩化ビニール化粧板

奥行き 450 ¥264,300 税別
奥行き 300 ¥238,700 税別

1200(W)×1930~2500(H)×471(D) 1200(W)×1930~2500(H)×321(D)

09
CHOU
CHOU
series

シュシュ
CHOU-CHOU

自由な組み合わせ、デザインが選べるユニット家具

color variation

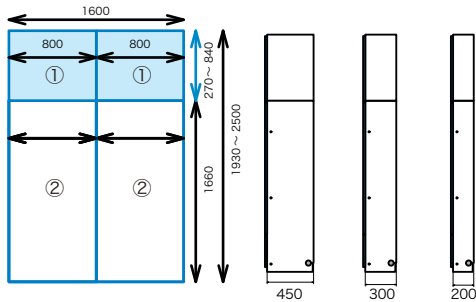

カラー：BR

組み合わせ内訳

- ① 6AW(P) 高さオグダ
- ② 5TW(P)

	奥行き 450mm	奥行き 300mm	奥行き 200mm
① 6AW(P) 高さオグダ	2台 ¥49,000 税別/台	¥44,600 税別/台	¥41,600 税別/台
② 5TW(P)	2台 ¥66,600 税別/台	¥59,300 税別/台	¥55,600 税別/台

日本製

●側面：プリント化粧板 ●前面：プリント強化紙化粧板

奥行き 450 ¥231,200 税別
奥行き 300 ¥207,800 税別
奥行き 200 ¥194,400 税別

1600(W)×1930~2500(H)×471(D)

1600(W)×1930~2500(H)×321(D)

1600(W)×1930~2500(H)×221(D)

10
CHOU
CHOU
series

シュシュ
CHOU-CHOU

自由な組み合わせ、デザインが選べるユニット家具

color variation

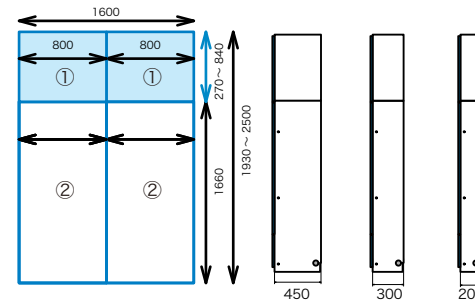

カラー：RWH

組み合わせ内訳

- ① 6AW(P) 高さオグダ
- ② 5SW(H)

	奥行き 450mm	奥行き 300mm	奥行き 200mm
① 6AW(P) 高さオグダ	2台 ¥49,000 税別/台	¥44,600 税別/台	¥41,600 税別/台
② 5SW(H)	2台 ¥78,200 税別/台	¥70,900 税別/台	¥67,200 税別/台

日本製

●側面：プリント化粧板 ●前面：プリント強化紙化粧板

奥行き 450 ¥254,400 税別
奥行き 300 ¥231,000 税別
奥行き 200 ¥217,600 税別

1600(W)×1930~2500(H)×471(D)

1600(W)×1930~2500(H)×321(D)

1600(W)×1930~2500(H)×221(D)

11

CHOU
CHOU
series

シュシュ
CHOU-CHOU

自由な組み合わせ、デザインが選べるユニット家具

color variation

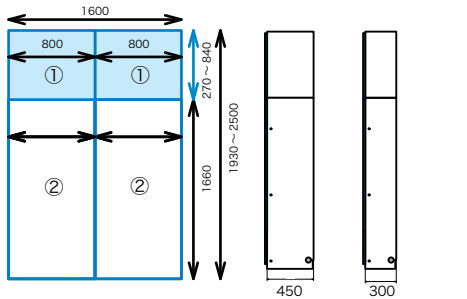

カラー：IV

組み合わせ内訳

- ① 6AW(P) 高さオガー
- ② 5XW(C)

	奥行き 450mm	奥行き 300mm
① 6AW(P) 高さオガー	2台 ¥49,000税別/台	¥44,600税別/台
② 5XW(C)	2台 ¥95,100税別/台	¥84,700税別/台

日本製

●側面：プリント化粧板 ●前面：塩化ビニール化粧板

奥行き 450 ¥288,200 税別

1600(W)×1930~2500(H)×471(D)

奥行き 300 ¥258,600 税別

1600(W)×1930~2500(H)×321(D)

12

CHOU
CHOU
series

シュシュ
CHOU-CHOU

自由な組み合わせ、デザインが選べるユニット家具

color variation

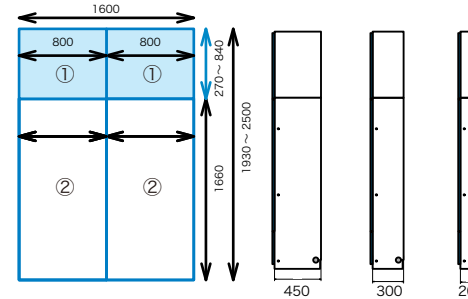

カラー：カービー

組み合わせ内訳

- ① 6AW(P) 高さオガー
- ② 5オープン(W)

	奥行き 450mm	奥行き 300mm	奥行き 200mm
① 6AW(P) 高さオガー	2台 ¥49,000税別/台	¥44,600税別/台	¥41,600税別/台
② 5オープン(W)	2台 ¥52,000税別/台	¥44,700税別/台	¥41,000税別/台

日本製

●側面：プリント化粧板 ●前面：塩化ビニール化粧板

奥行き 450 ¥202,000 税別

1600(W)×1930~2500(H)×471(D)

奥行き 300 ¥178,600 税別

1600(W)×1930~2500(H)×321(D)

奥行き 200 ¥165,200 税別

1600(W)×1930~2500(H)×221(D)

13

CHOU-CHOU

自由な組み合わせ、デザインが選べるユニット家具

color variation

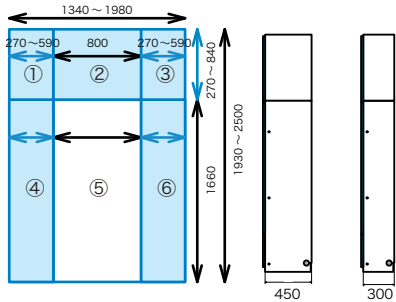

カラー：BR

組み合わせ内訳

- ① 6A-A(P)-左開き 幅・高さオグ - 1台
- ② 6AW(P) 高さオグ - 1台
- ③ 6A-A(P)-右開き 幅・高さオグ - 1台
- ④ 5R-左開き 幅オグ - 1台
- ⑤ LD - 1台
- ⑥ 5R-右開き 幅オグ - 1台

奥行き 450mm
¥38,800 税別/台
¥49,000 税別/台
¥38,800 税別/台
¥52,000 税別/台
¥100,400 税別/台
¥52,000 税別/台

奥行き 300mm
¥35,100 税別/台
¥44,600 税別/台
¥35,100 税別/台
¥45,400 税別/台
¥92,400 税別/台
¥45,400 税別/台

日本製

●側面：プリント化粧板 ●前面：プリント強化紙化粧板

奥行き 450 ¥331,000 税別

奥行き 300 ¥298,000 税別

1340~1980(W)×1930~2500(H)×471(D)

1340~1980(W)×1930~2500(H)×321(D)

14

CHOU-CHOU

自由な組み合わせ、デザインが選べるユニット家具

color variation

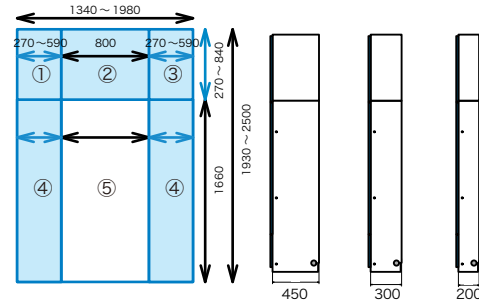

カラー：RWH

組み合わせ内訳

- ① 6A-A(P)-左開き 幅・高さオグ - 1台
- ② 6AW(P) 高さオグ - 1台
- ③ 6A-A(P)-右開き 幅・高さオグ - 1台
- ④ 5オグ ンA 幅オグ - 2台
- ⑤ 5オグ ヅW - 1台

奥行き 450mm
¥38,800 税別/台
¥49,000 税別/台
¥38,800 税別/台
¥49,100 税別/台
¥52,000 税別/台

奥行き 300mm
¥35,100 税別/台
¥44,600 税別/台
¥35,100 税別/台
¥41,800 税別/台
¥44,700 税別/台

奥行き 200mm
¥32,200 税別/台
¥41,600 税別/台
¥32,200 税別/台
¥38,800 税別/台
¥41,000 税別/台

日本製

●側面：プリント化粧板 ●前面：プリント強化紙化粧板

奥行き 450 ¥276,800 税別

奥行き 300 ¥243,100 税別

奥行き 200 ¥224,600 税別

1340~1980(W)×1930~2500(H)×471(D)

1340~1980(W)×1930~2500(H)×321(D)

1340~1980(W)×1930~2500(H)×221(D)

15
CHOU
CHOU
series

シュシュ
CHOU-CHOU

自由な組み合わせ、デザインが選べるユニット家具

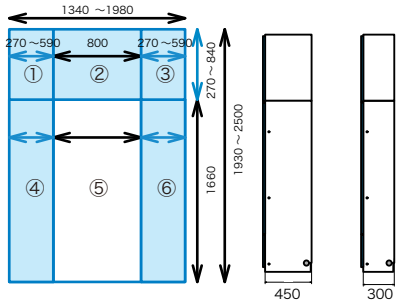

カラー：IV

組み合わせ内訳

	奥行き 450mm	奥行き 300mm
① 6A-A(P)-左開き 幅・高さオグ - 1台	¥38,800 税別/台	¥35,100 税別/台
② 6AW(P) 高さオグ - 1台	¥49,000 税別/台	¥44,600 税別/台
③ 6A-A(P)-右開き 幅・高さオグ - 1台	¥38,800 税別/台	¥35,100 税別/台
④ 5K-A(C)-左開き 幅オグ - 1台	¥69,500 税別/台	¥62,200 税別/台
⑤ 5QW - 1台	¥74,700 税別/台	¥65,100 税別/台
⑥ 5K-A(C)-右開き 幅オグ - 1台	¥69,500 税別/台	¥62,200 税別/台

日本製

●側面：プリント化粧板 ●前面：塩化ビニール化粧板

奥行き 450 ¥340,300 税別

奥行き 300 ¥304,300 税別

1340~1980(W)×1930~2500(H)×471(D)

1340~1980(W)×1930~2500(H)×321(D)

16
CHOU
CHOU
series

シュシュ
CHOU-CHOU

自由な組み合わせ、デザインが選べるユニット家具

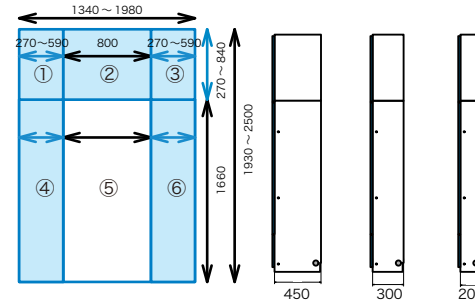
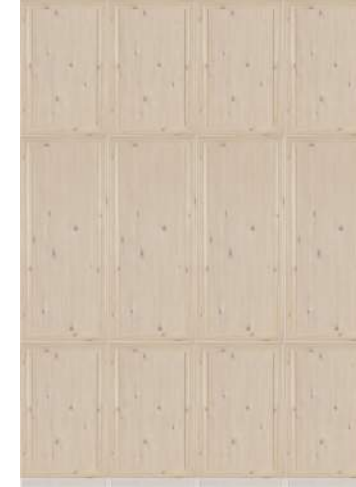

カラー：カービー

組み合わせ内訳

	奥行き 450mm	奥行き 300mm	奥行き 200mm
① 6A-A(P)-左開き 幅・高さオグ - 1台	¥38,800 税別/台	¥35,100 税別/台	¥32,200 税別/台
② 6AW(P) 高さオグ - 1台	¥49,000 税別/台	¥44,600 税別/台	¥41,600 税別/台
③ 6A-A(P)-右開き 幅・高さオグ - 1台	¥38,800 税別/台	¥35,100 税別/台	¥32,200 税別/台
④ 5K-A(C)-左開き 幅オグ - 1台	¥69,500 税別/台	¥62,200 税別/台	¥59,200 税別/台
⑤ 5KW(P) - 1台	¥78,200 税別/台	¥70,900 税別/台	¥67,200 税別/台
⑥ 5K-A(P)-右開き 幅オグ - 1台	¥69,500 税別/台	¥62,200 税別/台	¥59,200 税別/台

日本製

●側面：プリント化粧板 ●前面：塩化ビニール化粧板

奥行き 450 ¥343,800 税別

奥行き 300 ¥310,100 税別

奥行き 200 ¥291,600 税別

1340~1980(W)×1930~2500(H)×471(D)

1340~1980(W)×1930~2500(H)×321(D)

1340~1980(W)×1930~2500(H)×221(D)

17

CHOU CHOU series

CHOU-CHOU

自由な組み合わせ、デザインが選べるユニット家具

color variation

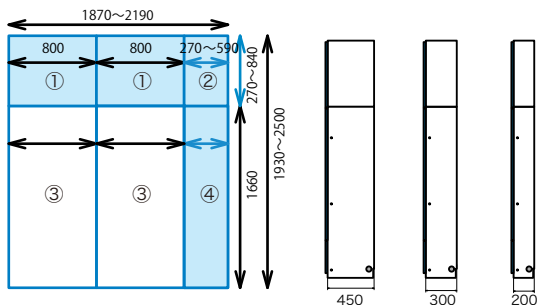

カラー：BR

組み合わせ内訳

	奥行き 450mm	奥行き 300mm	奥行き 200mm
① 6AW(P) 高さオグー	2台 ¥49,000税別/台	¥44,600税別/台	¥41,600税別/台
② 6A-A(P)-右開き 幅・高さオグー	1台 ¥38,800税別/台	¥35,100税別/台	¥32,200税別/台
③ 5SW(P)	2台 ¥78,200税別/台	¥70,900税別/台	¥67,200税別/台
④ 5S-A(P)-右開き 幅オグー	1台 ¥69,500税別/台	¥62,200税別/台	¥59,200税別/台

日本製

●側面：プリント化粧板 ●前面：プリント強化紙化粧板

奥行き 450 ¥362,700 税別

奥行き 300 ¥328,300 税別

奥行き 200 ¥309,000 税別

1340~1980(W)×1930~2500(H)×471(D)

1340~1980(W)×1930~2500(H)×321(D)

1340~1980(W)×1930~2500(H)×221(D)

18

CHOU CHOU series

CHOU-CHOU

自由な組み合わせ、デザインが選べるユニット家具

color variation

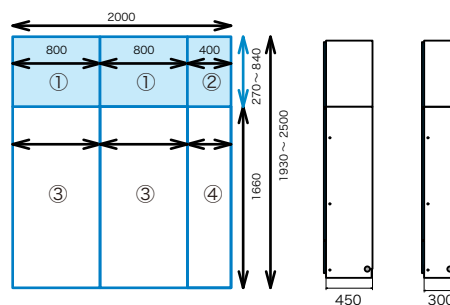

カラー：RWH

組み合わせ内訳

	奥行き 450mm	奥行き 300mm
① 6AW(P) 高さオグー	2台 ¥49,000税別/台	¥44,600税別/台
② 6A-右開き 高さオグー	1台 ¥36,600税別/台	¥32,900税別/台
③ 5QW	2台 ¥74,700税別/台	¥65,100税別/台
④ 5Q	1台 ¥65,200税別/台	¥56,400税別/台

日本製

●側面：プリント化粧板 ●前面：プリント強化紙化粧板

奥行き 450 ¥349,200 税別

奥行き 300 ¥308,700 税別

2000(W)×1930~2500(H)×471(D)

2000(W)×1930~2500(H)×321(D)

19
CHOU
CHOU
series

シュシュ
CHOU-CHOU

自由な組み合わせ、デザインが選べるユニット家具

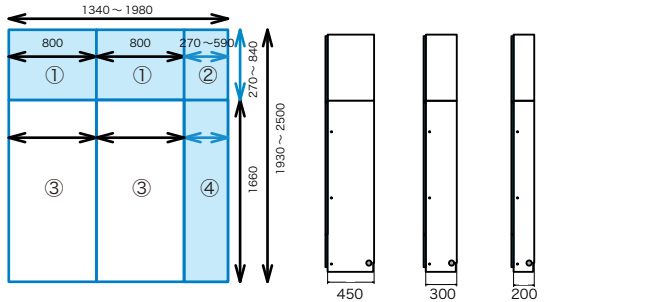

カラー：IV

組み合わせ内訳

	奥行き 450mm	奥行き 300mm	奥行き 200mm
① 6AW(P) 高さオグ	2台 ¥49,000税別/台	¥44,600税別/台	¥41,600税別/台
② 6A-A(P)-右開き 幅・高さオグ	1台 ¥38,800税別/台	¥35,100税別/台	¥32,200税別/台
③ 5KW(H)	2台 ¥52,000税別/台	¥44,700税別/台	¥41,000税別/台
④ 5K-A(H)-右開き 幅オグ	1台 ¥49,100税別/台	¥41,800税別/台	¥38,800税別/台

日本製

●側面：プリント化粧板 ●前面：塩化ビニール化粧板

奥行き 450 ¥289,900税別
奥行き 300 ¥255,500税別
奥行き 200 ¥236,200税別

1340~1980(W)×1930~2500(H)×471(D) 1340~1980(W)×1930~2500(H)×321(D) 1340~1980(W)×1930~2500(H)×221(D)

20
CHOU
CHOU
series

シュシュ
CHOU-CHOU

自由な組み合わせ、デザインが選べるユニット家具

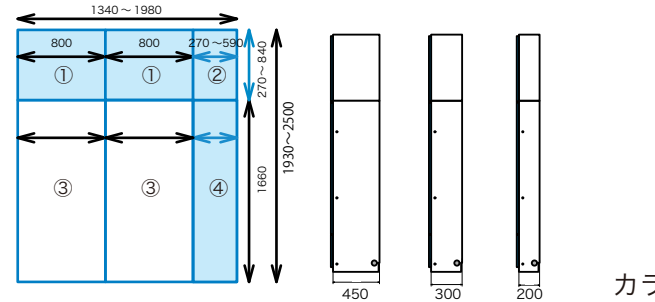
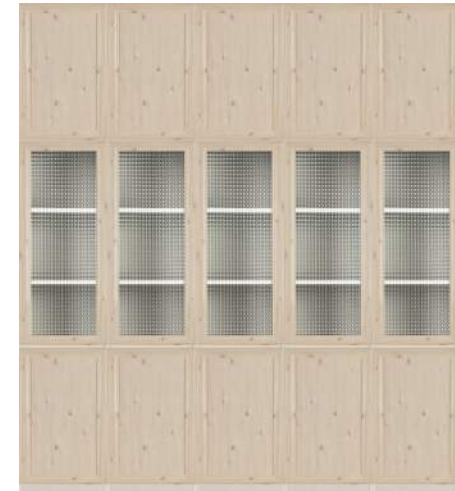

カラー：カービー

組み合わせ内訳

	奥行き 450mm	奥行き 300mm	奥行き 200mm
① 6AW(P) 高さオグ	2台 ¥49,000税別/台	¥44,600税別/台	¥41,600税別/台
② 6A-A(P)-右開き 幅・高さオグ	1台 ¥38,800税別/台	¥35,100税別/台	¥32,200税別/台
③ 5KW(H)	2台 ¥78,200税別/台	¥70,900税別/台	¥67,200税別/台
④ 5K-A(H)-右開き 幅オグ	1台 ¥69,500税別/台	¥62,200税別/台	¥59,200税別/台

日本製

●側面：プリント化粧板 ●前面：塩化ビニール化粧板

奥行き 450 ¥362,700税別
奥行き 300 ¥328,300税別
奥行き 200 ¥309,000税別

1340~1980(W)×1930~2500(H)×471(D) 1340~1980(W)×1930~2500(H)×321(D) 1340~1980(W)×1930~2500(H)×221(D)

21

CHOU-CHOU

自由な組み合わせ、デザインが選べるユニット家具

color variation

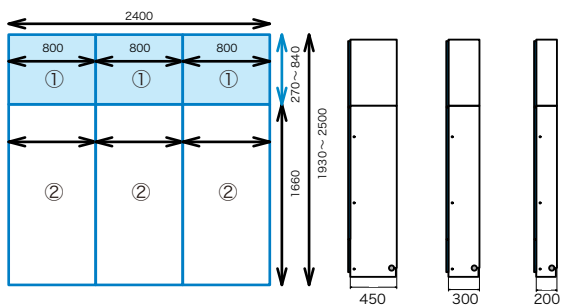

カラー：BR

組み合わせ内訳		奥行き 450mm	奥行き 300mm	奥行き 200mm
① 6AW(P) 高さオナー	3台	¥49,000 税別/台	¥44,600 税別/台	¥41,600 税別/台
② 5ナーW	3台	¥52,000 税別/台	¥44,700 税別/台	¥41,000 税別/台

日本製
●側面：プリント化粧板 ●前面：プリント強化紙化粧板

奥行き 450 ¥303,000 税別
 奥行き 300 ¥267,900 税別
 奥行き 200 ¥247,800 税別

2400(W)×1930~2500(H)×471(D)

2400(W)×1930~2500(H)×321(D)

2400(W)×1930~2500(H)×221(D)

22

CHOU-CHOU

自由な組み合わせ、デザインが選べるユニット家具

color variation

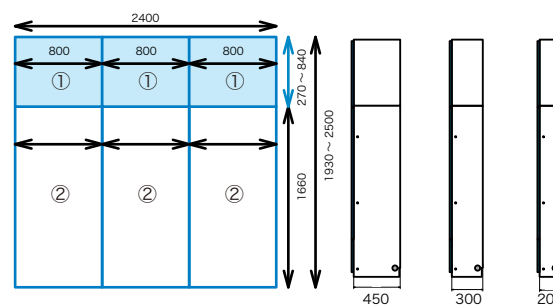
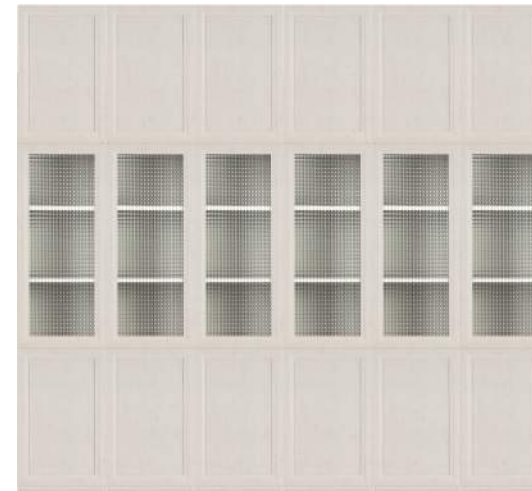

カラー：RWH

組み合わせ内訳		奥行き 450mm	奥行き 300mm	奥行き 200mm
① 6AW(P) 高さオナー	3台	¥49,000 税別/台	¥44,600 税別/台	¥41,600 税別/台
② 5KW(H)	3台	¥78,200 税別/台	¥70,900 税別/台	¥67,200 税別/台

日本製
●側面：プリント化粧板 ●前面：プリント強化紙化粧板

奥行き 450 ¥381,600 税別
 奥行き 300 ¥346,500 税別
 奥行き 200 ¥326,400 税別

2400(W)×1930~2500(H)×471(D)

2400(W)×1930~2500(H)×321(D)

2400(W)×1930~2500(H)×221(D)

23

CHOU CHOU series

CHOU-CHOU

自由な組み合わせ、デザインが選べるユニット家具

color variation

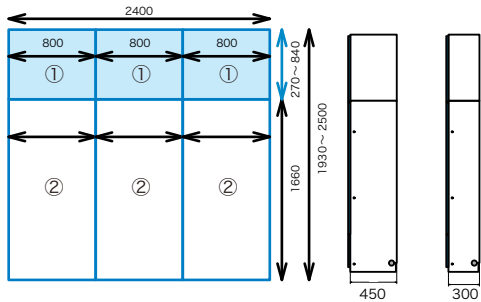

カラー：IV

組み合わせ内訳

- ① 6AW(P) 高さオグー 3台
- ② 5UW 3台

奥行き 450mm

¥49,000 税別/台
¥72,400 税別/台

奥行き 300mm

¥44,600 税別/台
¥64,300 税別/台

日本製

●側面：プリント化粧板 ●前面：塩化ビニール化粧板

奥行き 450 ¥364,200 税別

奥行き 300 ¥326,700 税別

2400(W)×1930~2500(H)×471(D)

2400(W)×1930~2500(H)×321(D)

24

CHOU CHOU series

CHOU-CHOU

自由な組み合わせ、デザインが選べるユニット家具

color variation

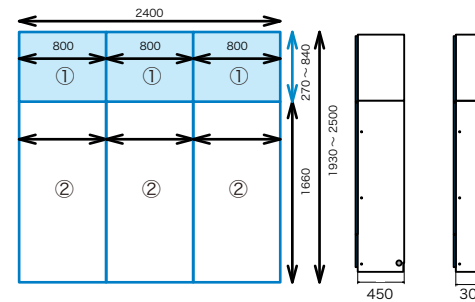

カラー：カービー

組み合わせ内訳

- ① 6AW(P) 高さオグー 3台
- ② 5CW(H) 3台

奥行き 450mm

¥49,000 税別/台
¥72,400 税別/台

奥行き 300mm

¥44,600 税別/台
¥64,300 税別/台

日本製

●側面：プリント化粧板 ●前面：塩化ビニール化粧板

奥行き 450 ¥364,200 税別

奥行き 300 ¥326,700 税別

2400(W)×1930~2500(H)×471(D)

2400(W)×1930~2500(H)×321(D)

25
CHOU
CHOU
series

シュシュ
CHOU-CHOU

自由な組み合わせ、デザインが選べるユニット家具

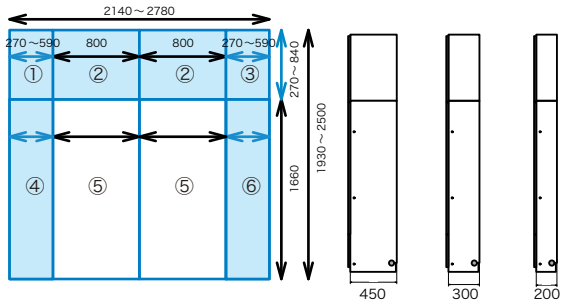

カラー：BR

組み合わせ内訳

	奥行き 450mm	奥行き 300mm	奥行き 200mm
① 6A-A(P)-左開き 幅・高さオグ - 1台	¥38,800 税別/台	¥35,100 税別/台	¥32,200 税別/台
② 6AW(P) 高さオグ - 2台	¥49,000 税別/台	¥44,600 税別/台	¥41,600 税別/台
③ 6A-A(P)-右開き 幅・高さオグ - 1台	¥38,800 税別/台	¥35,100 税別/台	¥32,200 税別/台
④ 5K-A(H)-左開き 幅オグ - 1台	¥69,500 税別/台	¥62,200 税別/台	¥59,200 税別/台
⑤ 5LW(H) - 2台	¥75,200 税別/台	¥67,900 税別/台	¥64,200 税別/台
⑥ 5K-A(H)-右開き 幅オグ - 1台	¥69,500 税別/台	¥62,200 税別/台	¥59,200 税別/台

日本製

●側面：プリント化粧板 ●前面：プリント強化紙化粧板

奥行き 450 ¥465,000 税別

奥行き 300 ¥419,600 税別

奥行き 200 ¥394,400 税別

2140~2780(W)×1930~2500(H)×471(D)

2140~2780(W)×1930~2500(H)×321(D)

2140~2780(W)×1930~2500(H)×221(D)

26
CHOU
CHOU
series

シュシュ
CHOU-CHOU

自由な組み合わせ、デザインが選べるユニット家具

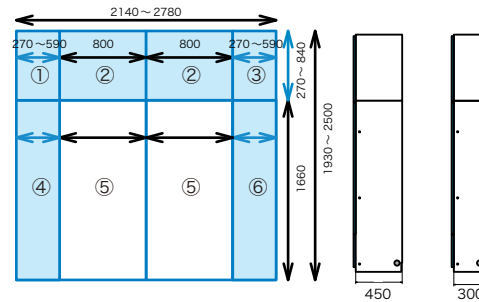

カラー：RWH

組み合わせ内訳

	奥行き 450mm	奥行き 300mm
① 6A-A(P)-左開き 幅・高さオグ - 1台	¥38,800 税別/台	¥35,100 税別/台
② 6AW(P) 高さオグ - 2台	¥49,000 税別/台	¥44,600 税別/台
③ 6A-A(P)-右開き 幅・高さオグ - 1台	¥38,800 税別/台	¥35,100 税別/台
④ 5K-A(H)-左開き 幅オグ - 1台	¥69,500 税別/台	¥62,200 税別/台
⑤ 5PW - 2台	¥69,600 税別/台	¥60,700 税別/台
⑥ 5K-A(H)-右開き 幅オグ - 1台	¥69,500 税別/台	¥62,200 税別/台

日本製

●側面：プリント化粧板 ●前面：プリント強化紙化粧板

奥行き 450 ¥453,800 税別

奥行き 300 ¥405,200 税別

2140~2780(W)×1930~2500(H)×471(D)

2140~2780(W)×1930~2500(H)×321(D)

27

CHOU CHOU series

CHOU-CHOU

自由な組み合わせ、デザインが選べるユニット家具

color variation

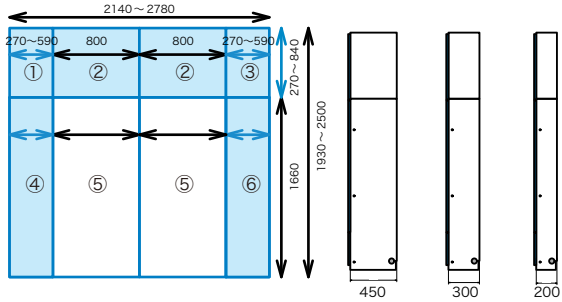
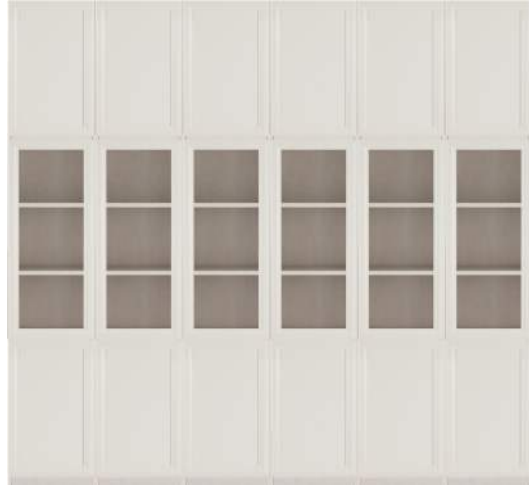

カラー：IV

組み合わせ内訳

	奥行き 450mm	奥行き 300mm	奥行き 200mm
① 6A-A(P)-左開き 幅・高さオグ - 1台	¥38,800 税別/台	¥35,100 税別/台	¥32,200 税別/台
② 6AW(P) 高さオグ - 2台	¥49,000 税別/台	¥44,600 税別/台	¥41,600 税別/台
③ 6A-A(P)-右開き 幅・高さオグ - 1台	¥38,800 税別/台	¥35,100 税別/台	¥32,200 税別/台
④ 5K-A(H)-左開き 幅オグ - 1台	¥69,500 税別/台	¥62,200 税別/台	¥59,200 税別/台
⑤ 5KW(C) - 2台	¥78,200 税別/台	¥70,900 税別/台	¥67,200 税別/台
⑥ 5K-A(H)-右開き 幅オグ - 1台	¥69,500 税別/台	¥62,200 税別/台	¥59,200 税別/台

日本製

●側面：プリント化粧板 ●前面：塩化ビニール化粧板

奥行き 450 ¥471,000 税別
 奥行き 300 ¥425,600 税別
 奥行き 200 ¥400,400 税別

2140~2780(W)×1930~2500(H)×471(D) 2140~2780(W)×1930~2500(H)×321(D) 2140~2780(W)×1930~2500(H)×221(D)

28

CHOU CHOU series

CHOU-CHOU

自由な組み合わせ、デザインが選べるユニット家具

color variation

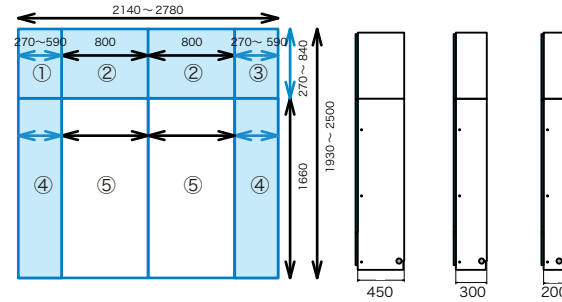

カラー：カービー

組み合わせ内訳

	奥行き 450mm	奥行き 300mm	奥行き 200mm
① 6A-A(P)-左開き 幅・高さオグ - 1台	¥38,800 税別/台	¥35,100 税別/台	¥32,200 税別/台
② 6AW(P) 高さオグ - 2台	¥49,000 税別/台	¥44,600 税別/台	¥41,600 税別/台
③ 6A-A(P)-右開き 幅・高さオグ - 1台	¥38,800 税別/台	¥35,100 税別/台	¥32,200 税別/台
④ 5オグ W-A 幅オグ - 2台	¥49,100 税別/台	¥41,800 税別/台	¥38,800 税別/台
⑤ 5オグ W - 2台	¥52,000 税別/台	¥44,700 税別/台	¥41,000 税別/台

日本製

●側面：プリント化粧板 ●前面：塩化ビニール化粧板

奥行き 450 ¥377,800 税別
 奥行き 300 ¥332,400 税別
 奥行き 200 ¥307,200 税別

2140~2780(W)×1930~2500(H)×471(D) 2140~2780(W)×1930~2500(H)×321(D) 2140~2780(W)×1930~2500(H)×221(D)

29
CHOU
CHOU
series

シュシュ
CHOU-CHOU

自由な組み合わせ、デザインが選べるユニット家具

color variation

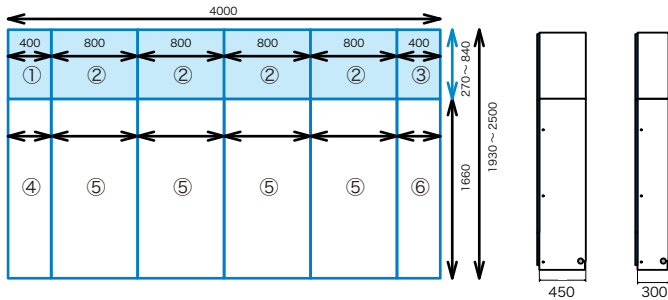

カラー：BR

組み合わせ内訳

	奥行 450mm	奥行 300mm
① 6A(P)-左開き 高さオガー	1台 ¥36,600 税別/台	¥32,900 税別/台
② 6AW(P) 高さオガー	4台 ¥49,000 税別/台	¥44,600 税別/台
③ 6A(P)-右開き 高さオガー	1台 ¥36,600 税別/台	¥32,900 税別/台
④ 5J(C)-左開き	1台 ¥72,500 税別/台	¥63,700 税別/台
⑤ 5W(C)	4台 ¥84,200 税別/台	¥75,300 税別/台
⑥ 5J(C)-右開き	1台 ¥72,500 税別/台	¥63,700 税別/台

日本製

●側面：プリント化粧板 ●前面：プリント強化紙化粧板

奥行 450 ¥751,000 税別

奥行 300 ¥672,800 税別

1070~1390(W)×1930~2500(H)×471(D) 1070~1390(W)×1930~2500(H)×321(D)

30
CHOU
CHOU
series

シュシュ
CHOU-CHOU

自由な組み合わせ、デザインが選べるユニット家具

color variation

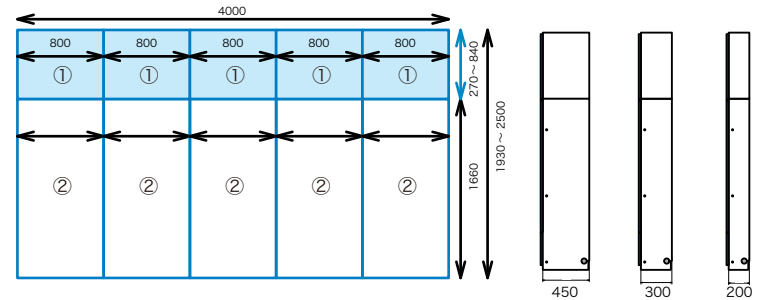

カラー：RWH

組み合わせ内訳

	奥行 450mm	奥行 300mm	奥行 200mm
① 6AW(P) 高さオガー	5台 ¥49,000 税別/台	¥44,600 税別/台	¥41,600 税別/台
② 5TW	5台 ¥66,600 税別/台	¥59,300 税別/台	¥55,600 税別/台

日本製

●側面：プリント化粧板 ●前面：プリント強化紙化粧板

奥行 450 ¥578,000 税別

奥行 300 ¥519,500 税別

奥行 200 ¥486,000 税別

1070~1390(W)×1930~2500(H)×471(D) 1070~1390(W)×1930~2500(H)×321(D) 1070~1390(W)×1930~2500(H)×221(D)

31

CHOU-CHOU

自由な組み合わせ、デザインが選べるユニット家具

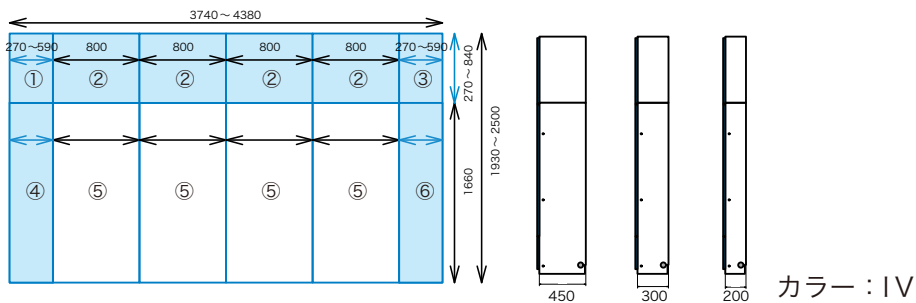

組み合わせ内訳

- ① 6A-A(P)-左開き 幅・高さオグ - 1台
- ② 6AW(P) 高さオグ - 4台
- ③ 6A-A(P)-右開き 幅・高さオグ - 1台
- ④ 5E-A(P)-左開き 幅オグ - 1台
- ⑤ 5EW(P) - 4台
- ⑥ 5E-A(P)-右開き 幅オグ - 1台

	奥行き 450mm	奥行き 300mm	奥行き 200mm
① 6A-A(P)-左開き 幅・高さオグ - 1台	¥38,800 税別/台	¥35,100 税別/台	¥32,200 税別/台
② 6AW(P) 高さオグ - 4台	¥49,000 税別/台	¥44,600 税別/台	¥41,600 税別/台
③ 6A-A(P)-右開き 幅・高さオグ - 1台	¥38,800 税別/台	¥35,100 税別/台	¥32,200 税別/台
④ 5E-A(P)-左開き 幅オグ - 1台	¥68,100 税別/台	¥60,800 税別/台	¥57,800 税別/台
⑤ 5EW(P) - 4台	¥82,600 税別/台	¥75,300 税別/台	¥71,600 税別/台
⑥ 5E-A(P)-右開き 幅オグ - 1台	¥68,100 税別/台	¥60,800 税別/台	¥57,800 税別/台

●側面：プリント化粧板 ●前面：塩化ビニール化粧板

日本製

奥行き 450 ¥740,200 税別 奥行き 300 ¥671,400 税別 奥行き 200 ¥632,800 税別

3740~4380(W)×1930~2500(H)×471(D) 3740~4380(W)×1930~2500(H)×321(D) 3740~4380(W)×1930~2500(H)×221(D)

32

CHOU-CHOU

自由な組み合わせ、デザインが選べるユニット家具

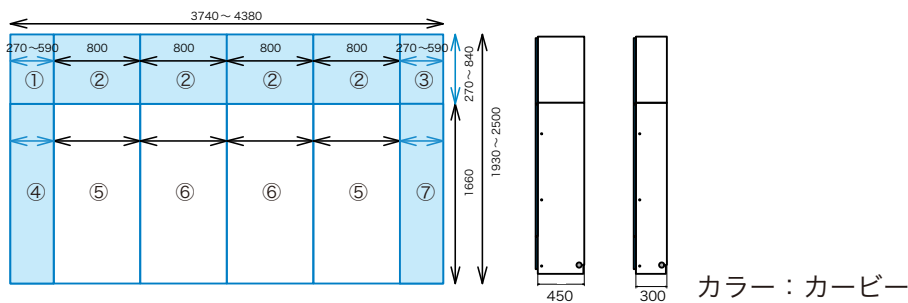

組み合わせ内訳

- ① 6A-A(P)-左開き 幅・高さオグ - 1台
- ② 6AW(P) 高さオグ - 4台
- ③ 6A-A(P)-右開き 幅・高さオグ - 1台
- ④ 5E-A(H)-左開き 幅オグ - 1台
- ⑤ 5EW(H) - 2台
- ⑥ 5MW - 2台
- ⑦ 5E-A(H)-右開き 幅オグ - 1台

	奥行き 450mm	奥行き 300mm
① 6A-A(P)-左開き 幅・高さオグ - 1台	¥38,800 税別/台	¥35,100 税別/台
② 6AW(P) 高さオグ - 4台	¥49,000 税別/台	¥44,600 税別/台
③ 6A-A(P)-右開き 幅・高さオグ - 1台	¥38,800 税別/台	¥35,100 税別/台
④ 5E-A(H)-左開き 幅オグ - 1台	¥68,100 税別/台	¥60,800 税別/台
⑤ 5EW(H) - 2台	¥82,600 税別/台	¥75,300 税別/台
⑥ 5MW - 2台	¥60,800 税別/台	¥52,700 税別/台
⑦ 5E-A(H)-右開き 幅オグ - 1台	¥68,100 税別/台	¥60,800 税別/台

●側面：プリント化粧板 ●前面：塩化ビニール化粧板

日本製

奥行き 450 ¥696,600 税別 奥行き 300 ¥626,200 税別

3740~4380(W)×1930~2500(H)×471(D) 3740~4380(W)×1930~2500(H)×321(D)

33
CHOU
CHOU
series

シュシュ
CHOU-CHOU

自由な組み合わせ、デザインが選べるユニット家具

color variation

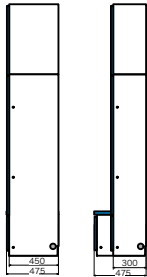
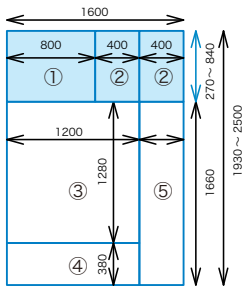

カラー：BR

組み合わせ内訳

	奥行き 450mm	奥行き 300mm
① 6AW(P) 高さオグ	1台 ¥49,000 税別/台	¥44,600 税別/台
② 6A(P)-右開き 高さオグ	2台 ¥36,600 税別/台	¥32,900 税別/台
③ TVH-120	1台 ¥79,200 税別/台	¥76,200 税別/台
④ TVL-120(FH)	1台 ¥58,600 税別/台	¥58,600 税別/台
⑤ 5J(H)-右開き	1台 ¥72,500 税別/台	¥63,700 税別/台

日本製

●側面：プリント化粧板 ●前面：プリント強化紙化粧板

奥行き 450 ¥332,500 税別

奥行き 300 ¥308,900 税別

1600(W)×1930~2500(H)×475(D)

1600(W)×1930~2500(H)×475(D)

34
CHOU
CHOU
series

シュシュ
CHOU-CHOU

自由な組み合わせ、デザインが選べるユニット家具

color variation

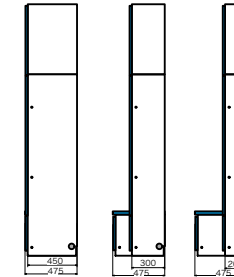
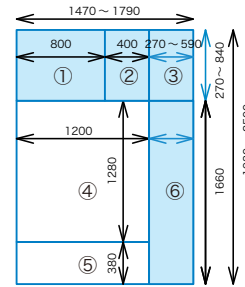

カラー：RWH

組み合わせ内訳

	奥行き 450mm	奥行き 300mm	奥行き 200mm
① 6AW(P) 高さオグ	1台 ¥49,000 税別/台	¥44,600 税別/台	¥41,600 税別/台
② 6A(P)-右開き 高さオグ	1台 ¥36,600 税別/台	¥32,900 税別/台	¥31,400 税別/台
③ 6A-A(P)-右開き 幅・高さオグ	1台 ¥38,800 税別/台	¥35,100 税別/台	¥32,200 税別/台
④ TVH-120	1台 ¥79,200 税別/台	¥76,200 税別/台	¥73,300 税別/台
⑤ TVL-120(H)	1台 ¥58,600 税別/台	¥58,600 税別/台	¥58,600 税別/台
⑥ 5E-A(P)-右開き 幅オグ	1台 ¥68,100 税別/台	¥60,800 税別/台	¥57,800 税別/台

日本製

●側面：プリント化粧板 ●前面：プリント強化紙化粧板

奥行き 450 ¥330,300 税別

奥行き 300 ¥308,200 税別

奥行き 200 ¥294,900 税別

1470~1790(W)×1930~2500(H)×475(D)

1470~1790(W)×1930~2500(H)×475(D)

1470~1790(W)×1930~2500(H)×475(D)

35
CHOU
CHOU
series

シュシュ
CHOU-CHOU
自由な組み合わせ、デザインが選べるユニット家具

color variation

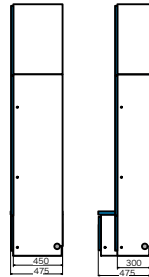
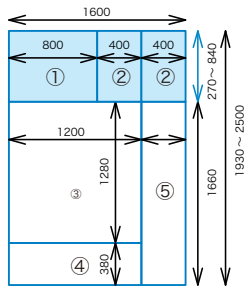

カラー：IV

組み合わせ内訳

	奥行き 450mm	奥行き 300mm
① 6AW(P) 高さオガー	1台 ¥49,000 税別/台	¥44,600 税別/台
② 6A(P)-右開き 高さオガー	2台 ¥36,600 税別/台	¥32,900 税別/台
③ TVH-120	1台 ¥79,200 税別/台	¥76,200 税別/台
④ TVL-120(FC)	1台 ¥58,600 税別/台	¥58,600 税別/台
⑤ 5(H)-右開き	1台 ¥68,100 税別/台	¥60,100 税別/台

日本製

●側面：プリント化粧板 ●前面：塩化ビニール化粧板

奥行き 450 ¥328,100 税別

奥行き 300 ¥305,300 税別

1600(W)×1930~2500(H)×475(D)

1600(W)×1930~2500(H)×475(D)

36
CHOU
CHOU
series

シュシュ
CHOU-CHOU
自由な組み合わせ、デザインが選べるユニット家具

color variation

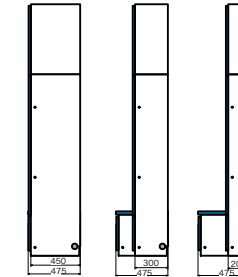
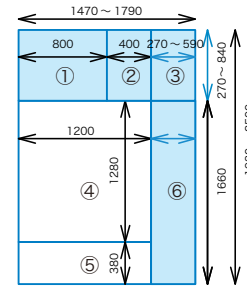

カラー：カービー

組み合わせ内訳

	奥行き 450mm	奥行き 300mm	奥行き 200mm
① 6AW(P) 高さオガー	1台 ¥49,000 税別/台	¥44,600 税別/台	¥41,600 税別/台
② 6A(P)-右開き	1台 ¥36,600 税別/台	¥32,900 税別/台	¥31,400 税別/台
③ 6A-A(P) 幅・高さオガー	1台 ¥38,800 税別/台	¥35,100 税別/台	¥32,200 税別/台
④ TVH-120	1台 ¥79,200 税別/台	¥76,200 税別/台	¥73,300 税別/台
⑤ TVL-120(H)	1台 ¥58,600 税別/台	¥58,600 税別/台	¥58,600 税別/台
⑥ 5E-A(P)-右開き 幅オガー	1台 ¥68,100 税別/台	¥60,800 税別/台	¥57,800 税別/台

日本製

●側面：プリント化粧板 ●前面：塩化ビニール化粧板

奥行き 450 ¥330,300 税別

奥行き 300 ¥308,200 税別

奥行き 200 ¥294,900 税別

1470~1790(W)×1930~2500(H)×475(D)

1470~1790(W)×1930~2500(H)×475(D)

1470~1790(W)×1930~2500(H)×475(D)

37

CHOU CHOU series

CHOU-CHOU

自由な組み合わせ、デザインが選べるユニット家具

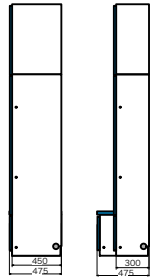
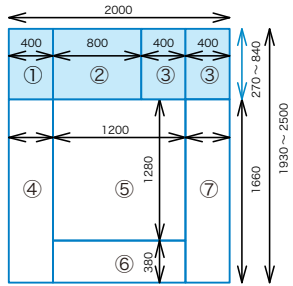

カラー：BR

組み合わせ内訳

- ① 6A(P)-左開き 高さオグ - 1台
- ② 6AW(P) 高さオグ - 1台
- ③ 6A(P)-右開き 高さオグ - 2台
- ④ 5A(H)-左開き - 1台
- ⑤ TVH-120 - 1台
- ⑥ TVL-120(H) - 1台
- ⑦ 5A(H)-右開き - 1台

	奥行き 450mm	奥行き 300mm
① 6A(P)-左開き 高さオグ - 1台	¥36,600 税別/台	¥32,900 税別/台
② 6AW(P) 高さオグ - 1台	¥49,000 税別/台	¥44,600 税別/台
③ 6A(P)-右開き 高さオグ - 2台	¥36,600 税別/台	¥32,900 税別/台
④ 5A(H)-左開き - 1台	¥63,700 税別/台	¥56,400 税別/台
⑤ TVH-120 - 1台	¥79,200 税別/台	¥76,200 税別/台
⑥ TVL-120(H) - 1台	¥58,600 税別/台	¥58,600 税別/台
⑦ 5A(H)-右開き - 1台	¥63,700 税別/台	¥56,400 税別/台

日本製

●側面：プリント化粧板 ●前面：プリント強化紙化粧板

奥行き 450 ¥424,000 税別

奥行き 300 ¥390,900 税別

2000(W)×1930~2500(H)×475(D)

2000(W)×1930~2500(H)×475(D)

38

CHOU CHOU series

CHOU-CHOU

自由な組み合わせ、デザインが選べるユニット家具

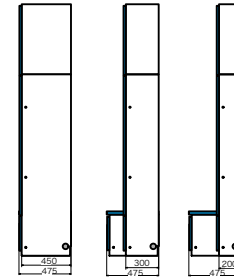
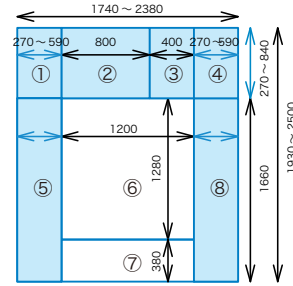

カラー：RWH

組み合わせ内訳

- ① 6A-A(P)-左開き 幅・高さオグ - 1台
- ② 6AW(P) 高さオグ - 1台
- ③ 6A(P)-右開き 高さオグ - 1台
- ④ 6A-A(P)-右開き 幅・高さオグ - 1台
- ⑤ 5E-A(P)-左開き 幅オグ - 1台
- ⑥ TVH-120 - 1台
- ⑦ TVL-120(FH) - 1台
- ⑧ 5E-A(P)-右開き 幅オグ - 1台

	奥行き 450mm	奥行き 300mm	奥行き 200mm
① 6A-A(P)-左開き 幅・高さオグ - 1台	¥38,800 税別/台	¥35,100 税別/台	¥32,200 税別/台
② 6AW(P) 高さオグ - 1台	¥49,000 税別/台	¥44,600 税別/台	¥41,600 税別/台
③ 6A(P)-右開き 高さオグ - 1台	¥36,600 税別/台	¥32,900 税別/台	¥31,400 税別/台
④ 6A-A(P)-右開き 幅・高さオグ - 1台	¥38,800 税別/台	¥35,100 税別/台	¥32,200 税別/台
⑤ 5E-A(P)-左開き 幅オグ - 1台	¥68,100 税別/台	¥60,800 税別/台	¥57,800 税別/台
⑥ TVH-120 - 1台	¥79,200 税別/台	¥76,200 税別/台	¥73,300 税別/台
⑦ TVL-120(FH) - 1台	¥58,600 税別/台	¥58,600 税別/台	¥58,600 税別/台
⑧ 5E-A(P)-右開き 幅オグ - 1台	¥68,100 税別/台	¥60,800 税別/台	¥57,800 税別/台

日本製

●側面：プリント化粧板 ●前面：プリント強化紙化粧板

奥行き 450 ¥437,200 税別

奥行き 300 ¥404,100 税別

奥行き 200 ¥384,900 税別

1740~2380(W)×1930~2500(H)×475(D)

1740~2380(W)×1930~2500(H)×475(D)

1740~2380(W)×1930~2500(H)×475(D)

39
CHOU
CHOU
series

シュシュ
CHOU-CHOU
自由な組み合わせ、デザインが選べるユニット家具

color variation

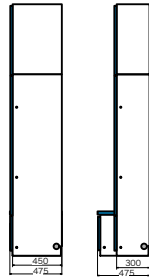
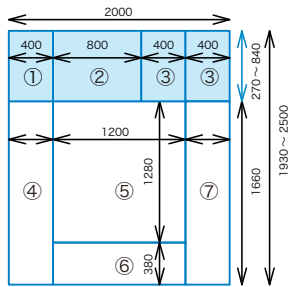

カラー：IV

組み合わせ内訳

- ① 6A(P)-左開き 高さオグ - 1台
- ② 6AW(P) 高さオグ - 1台
- ③ 6A(P)-右開き 高さオグ - 2台
- ④ 50(C)-左開き - 1台
- ⑤ TVH-120 - 1台
- ⑥ TVL-120(C) - 1台
- ⑦ 50(C)-右開き - 1台

	奥行き 450mm	奥行き 300mm
① 6A(P)-左開き 高さオグ - 1台	¥36,600 税別/台	¥32,900 税別/台
② 6AW(P) 高さオグ - 1台	¥49,000 税別/台	¥44,600 税別/台
③ 6A(P)-右開き 高さオグ - 2台	¥36,600 税別/台	¥32,900 税別/台
④ 50(C)-左開き - 1台	¥68,100 税別/台	¥60,000 税別/台
⑤ TVH-120 - 1台	¥79,200 税別/台	¥76,200 税別/台
⑥ TVL-120(C) - 1台	¥58,600 税別/台	¥58,600 税別/台
⑦ 50(C)-右開き - 1台	¥68,100 税別/台	¥60,000 税別/台

日本製

●側面：プリント化粧板 ●前面：塩化ビニール化粧板

奥行き 450 ¥432,800 税別

奥行き 300 ¥398,100 税別

2000(W)×1930~2500(H)×475(D)

2000(W)×1930~2500(H)×475(D)

40
CHOU
CHOU
series

シュシュ
CHOU-CHOU
自由な組み合わせ、デザインが選べるユニット家具

color variation

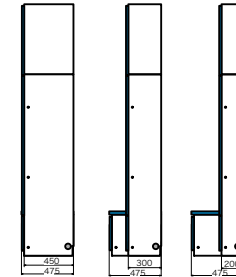
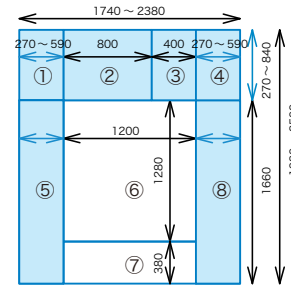

カラー：カービー

組み合わせ内訳

- ① 6A-A(P)-左開き 幅・高さオグ - 1台
- ② 6AW(P) 高さオグ - 1台
- ③ 6A(P)-右開き 高さオグ - 1台
- ④ 6A-A(P)-右開き 幅・高さオグ - 1台
- ⑤ 5K-A(H)-左開き 幅オグ - 1台
- ⑥ TVH-120 - 1台
- ⑦ TVL-120(FH) - 1台
- ⑧ 5K-A(H)-右開き 幅オグ - 1台

	奥行き 450mm	奥行き 300mm	奥行き 200mm
① 6A-A(P)-左開き 幅・高さオグ - 1台	¥38,800 税別/台	¥35,100 税別/台	¥32,200 税別/台
② 6AW(P) 高さオグ - 1台	¥49,000 税別/台	¥44,600 税別/台	¥41,600 税別/台
③ 6A(P)-右開き 高さオグ - 1台	¥36,600 税別/台	¥32,900 税別/台	¥31,400 税別/台
④ 6A-A(P)-右開き 幅・高さオグ - 1台	¥38,800 税別/台	¥35,100 税別/台	¥32,200 税別/台
⑤ 5K-A(H)-左開き 幅オグ - 1台	¥69,500 税別/台	¥62,200 税別/台	¥59,200 税別/台
⑥ TVH-120 - 1台	¥79,200 税別/台	¥76,200 税別/台	¥73,300 税別/台
⑦ TVL-120(FH) - 1台	¥58,600 税別/台	¥58,600 税別/台	¥58,600 税別/台
⑧ 5K-A(H)-右開き 幅オグ - 1台	¥69,500 税別/台	¥62,200 税別/台	¥59,200 税別/台

日本製

●側面：プリント化粧板 ●前面：塩化ビニール化粧板

奥行き 450 ¥440,000 税別

奥行き 300 ¥406,900 税別

奥行き 200 ¥387,700 税別

1740~2380(W)×1930~2500(H)×475(D)

1740~2380(W)×1930~2500(H)×475(D)

1740~2380(W)×1930~2500(H)×475(D)

41

CHOU-CHOU

自由な組み合わせ、デザインが選べるユニット家具

color variation

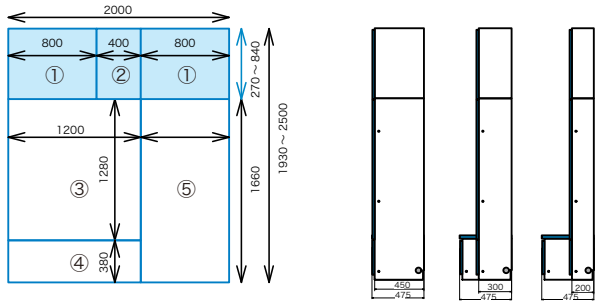

カラー：BR

組み合わせ内訳

	奥行き 450mm	奥行き 300mm	奥行き 200mm
① 6AW(P) 高さオガー	2台 ¥49,000 税別/台	¥44,600 税別/台	¥41,600 税別/台
② 6A(P)-右開き 高さオガー	1台 ¥36,600 税別/台	¥32,900 税別/台	¥31,400 税別/台
③ TVH-120	1台 ¥79,200 税別/台	¥76,200 税別/台	¥73,300 税別/台
④ TVL-120(FH)	1台 ¥58,600 税別/台	¥58,600 税別/台	¥58,600 税別/台
⑤ 5RW	1台 ¥63,600 税別/台	¥56,300 税別/台	¥52,600 税別/台

日本製

●側面：プリント化粧板 ●前面：プリント強化紙化粧板

奥行き 450 ¥336,000 税別

2000(W)×1930~2500(H)×475(D)

奥行き 300 ¥313,200 税別

2000(W)×1930~2500(H)×475(D)

奥行き 200 ¥299,100 税別

2000(W)×1930~2500(H)×475(D)

42

CHOU-CHOU

自由な組み合わせ、デザインが選べるユニット家具

color variation

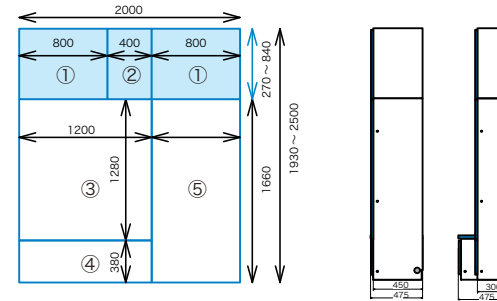

カラー：RWH

組み合わせ内訳

	奥行き 450mm	奥行き 300mm
① 6AW(P) 高さオガー	2台 ¥49,000 税別/台	¥44,600 税別/台
② 6A(P)-右開き 高さオガー	1台 ¥36,600 税別/台	¥32,900 税別/台
③ TVH-120	1台 ¥79,200 税別/台	¥76,200 税別/台
④ TVL-120(H)	1台 ¥58,600 税別/台	¥58,600 税別/台
⑤ 5QW	1台 ¥74,700 税別/台	¥65,100 税別/台

日本製

●側面：プリント化粧板 ●前面：プリント強化紙化粧板

奥行き 450 ¥347,100 税別

2000(W)×1930~2500(H)×475(D)

奥行き 300 ¥322,000 税別

2000(W)×1930~2500(H)×475(D)

43

CHOU CHOU series

CHOU-CHOU

自由な組み合わせ、デザインが選べるユニット家具

color variation

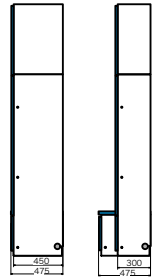
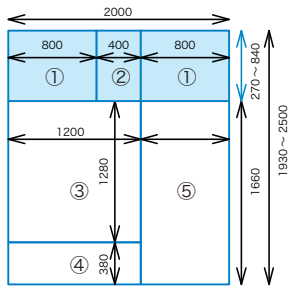

カラー：IV

組み合わせ内訳

	奥行き 450mm	奥行き 300mm
① 6AW(P) 高さオグー	2台 ¥49,000 税別/台	¥44,600 税別/台
② 6A(P)-右開き 高さオグー	1台 ¥36,600 税別/台	¥32,900 税別/台
③ TVH-120	1台 ¥79,200 税別/台	¥76,200 税別/台
④ TVL-120(FC)	1台 ¥58,600 税別/台	¥58,600 税別/台
⑤ 5AW(C)	1台 ¥81,200 税別/台	¥73,100 税別/台

日本製

●側面：プリント化粧板 ●前面：塩化ビニール化粧板

奥行き 450 ¥353,600 税別

奥行き 300 ¥330,000 税別

2000(W)×1930~2500(H)×475(D)

2000(W)×1930~2500(H)×475(D)

44

CHOU CHOU series

CHOU-CHOU

自由な組み合わせ、デザインが選べるユニット家具

color variation

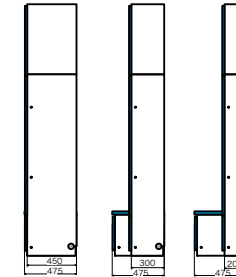
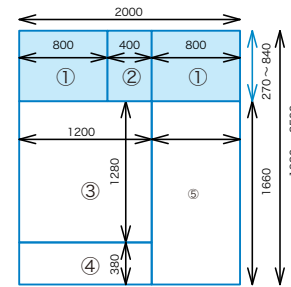

カラー：カービー

組み合わせ内訳

	奥行き 450mm	奥行き 300mm	奥行き 200mm
① 6AW(P) 高さオグー	2台 ¥49,000 税別/台	¥44,600 税別/台	¥41,600 税別/台
② 6A(P)-右開き 高さオグー	1台 ¥36,600 税別/台	¥32,900 税別/台	¥31,400 税別/台
③ TVH-120	1台 ¥79,200 税別/台	¥76,200 税別/台	¥73,300 税別/台
④ TVL-120(H)	1台 ¥58,600 税別/台	¥58,600 税別/台	¥58,600 税別/台
⑤ 5KW(H)	1台 ¥78,200 税別/台	¥70,900 税別/台	¥67,200 税別/台

日本製

●側面：プリント化粧板 ●前面：塩化ビニール化粧板

奥行き 450 ¥350,600 税別

奥行き 300 ¥327,800 税別

奥行き 200 ¥313,700 税別

2000(W)×1930~2500(H)×475(D)

2000(W)×1930~2500(H)×475(D)

2000(W)×1930~2500(H)×475(D)

45
CHOU
CHOU
series

シュシュ
CHOU-CHOU

自由な組み合わせ、デザインが選べるユニット家具

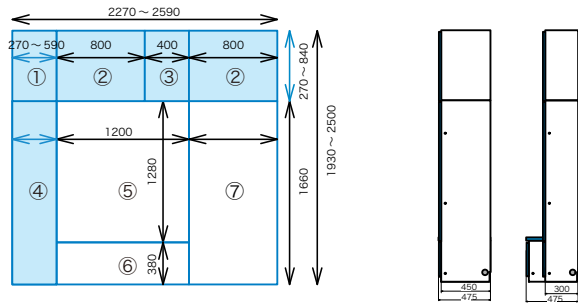

カラー：BR

組み合わせ内訳

	奥行き 450mm	奥行き 300mm
① 6A-A(P)-左開き 幅・高さオガー	¥38,800 税別/台	¥35,100 税別/台
② 6AW(P) 高さオガー	¥49,000 税別/台	¥44,600 税別/台
③ 6A(P)-右開き 高さオガー	¥36,600 税別/台	¥32,900 税別/台
④ 5R-左開き 幅オガー	¥63,600 税別/台	¥56,300 税別/台
⑤ TVH-120	¥79,200 税別/台	¥76,200 税別/台
⑥ TVL-120(H)	¥58,600 税別/台	¥58,600 税別/台
⑦ 5PW	¥69,600 税別/台	¥60,700 税別/台

日本製

●側面：プリント化粧板 ●前面：プリント強化紙化粧板

奥行き 450 ¥444,400 税別

奥行き 300 ¥409,000 税別

2270~2590(W)×1930~2500(H)×475(D) 2270~2590(W)×1930~2500(H)×475(D)

46
CHOU
CHOU
series

シュシュ
CHOU-CHOU

自由な組み合わせ、デザインが選べるユニット家具

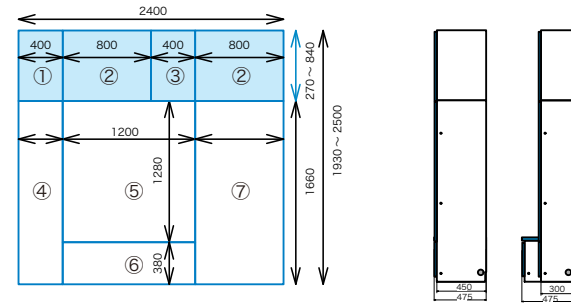

カラー：RWH

組み合わせ内訳

	奥行き 450mm	奥行き 300mm
① 6A(P)-左開き 高さオガー	¥36,600 税別/台	¥32,900 税別/台
② 6AW(P) 高さオガー	¥49,000 税別/台	¥44,600 税別/台
③ 6A(P)-右開き 高さオガー	¥36,600 税別/台	¥32,900 税別/台
④ 5D(H)-左開き	¥65,100 税別/台	¥57,800 税別/台
⑤ TVH-120	¥79,200 税別/台	¥76,200 税別/台
⑥ TVL-120(FH)	¥58,600 税別/台	¥58,600 税別/台
⑦ 5DW(H)	¥84,000 税別/台	¥75,900 税別/台

日本製

●側面：プリント化粧板 ●前面：プリント強化紙化粧板

奥行き 450 ¥458,100 税別

奥行き 300 ¥423,500 税別

2400(W)×1930~2500(H)×475(D) 2400(W)×1930~2500(H)×475(D)

47
CHOU
CHOU
series

シュシュ
CHOU-CHOU

自由な組み合わせ、デザインが選べるユニット家具

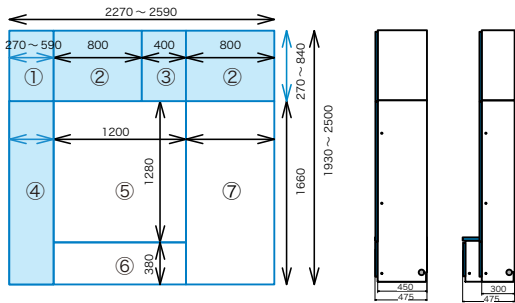

カラー：IV

組み合わせ内訳

	奥行き 450mm	奥行き 300mm
① 6A-A(P)-左開き 幅・高さオグ	¥38,800 税別/台	¥35,100 税別/台
② 6AW(P) 高さオグ	¥49,000 税別/台	¥44,600 税別/台
③ 6A(P)-右開き 高さオグ	¥36,600 税別/台	¥32,900 税別/台
④ 5G-A(C)-左開き 幅オグ	¥63,700 税別/台	¥56,400 税別/台
⑤ TVH-120	¥79,200 税別/台	¥76,200 税別/台
⑥ TVL-120(C)	¥58,600 税別/台	¥58,600 税別/台
⑦ 5CW(C)	¥72,400 税別/台	¥64,300 税別/台

日本製

●側面：プリント化粧板 ●前面：塩化ビニール化粧板

奥行き 450 ¥447,300 税別

奥行き 300 ¥412,700 税別

2270~2590(W)×1930~2500(H)×475(D) 2270~2590(W)×1930~2500(H)×475(D)

48
CHOU
CHOU
series

シュシュ
CHOU-CHOU

自由な組み合わせ、デザインが選べるユニット家具

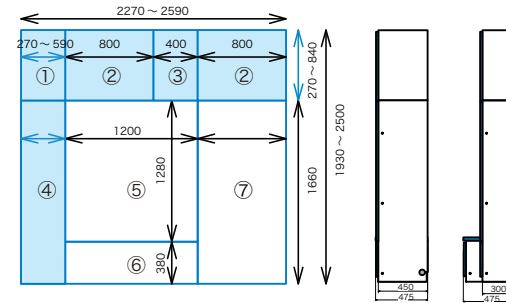

カラー：カービー

組み合わせ内訳

	奥行き 450mm	奥行き 300mm
① 6A-A(P)-左開き 幅・高さオグ	¥38,800 税別/台	¥35,100 税別/台
② 6AW(P) 高さオグ	¥49,000 税別/台	¥44,600 税別/台
③ 6A(P)-右開き 高さオグ	¥36,600 税別/台	¥32,900 税別/台
④ 5E-A(H)-左開き 幅オグ	¥68,100 税別/台	¥60,800 税別/台
⑤ TVH-120	¥79,200 税別/台	¥76,200 税別/台
⑥ TVL-120(FH)	¥58,600 税別/台	¥58,600 税別/台
⑦ 5AW(H)	¥81,200 税別/台	¥73,100 税別/台

日本製

●側面：プリント化粧板 ●前面：塩化ビニール化粧板

奥行き 450 ¥460,500 税別

奥行き 300 ¥425,900 税別

2270~2590(W)×1930~2500(H)×475(D) 2270~2590(W)×1930~2500(H)×475(D)

49
CHOU
CHOU
series

シュシュ
CHOU-CHOU

自由な組み合わせ、デザインが選べるユニット家具

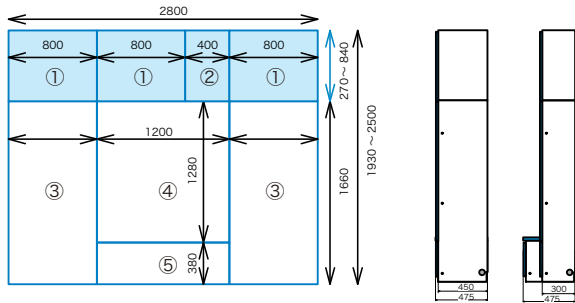

カラー：BR

組み合わせ内訳

	奥行き 450mm	奥行き 300mm
① 6AW(P) 高さオガー	3台 ¥49,000 税別/台	¥44,600 税別/台
② 6A(P)-右開き 高さオガー	1台 ¥36,600 税別/台	¥32,900 税別/台
③ 5AW(H)	2台 ¥81,200 税別/台	¥73,100 税別/台
④ TVH-120	1台 ¥79,200 税別/台	¥76,200 税別/台
⑤ TVL-120(FH)	1台 ¥58,600 税別/台	¥58,600 税別/台

日本製

●側面：プリント化粧板 ●前面：プリント強化紙化粧板

奥行き 450 ¥483,800 税別

奥行き 300 ¥447,700 税別

2800(W)×1930~2500(H)×475(D)

2800(W)×1930~2500(H)×475(D)

50
CHOU
CHOU
series

シュシュ
CHOU-CHOU

自由な組み合わせ、デザインが選べるユニット家具

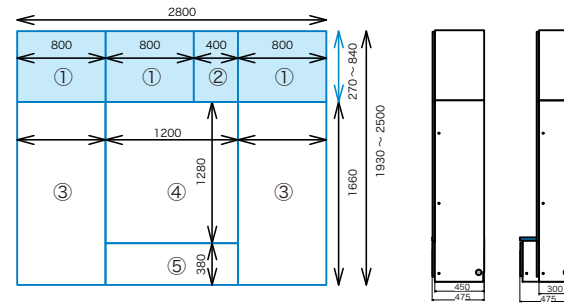

カラー：RWH

組み合わせ内訳

	奥行き 450mm	奥行き 300mm
① 6AW(P) 高さオガー	3台 ¥49,000 税別/台	¥44,600 税別/台
② 6A(P)-右開き 高さオガー	1台 ¥36,600 税別/台	¥32,900 税別/台
③ 5QW	2台 ¥74,700 税別/台	¥65,100 税別/台
④ TVH-120	1台 ¥79,200 税別/台	¥76,200 税別/台
⑤ TVL-120(H)	1台 ¥58,600 税別/台	¥58,600 税別/台

日本製

●側面：プリント化粧板 ●前面：プリント強化紙化粧板

奥行き 450 ¥470,800 税別

奥行き 300 ¥431,700 税別

2800(W)×1930~2500(H)×475(D)

2800(W)×1930~2500(H)×475(D)

51
CHOU
CHOU
series

シュシュ
CHOU-CHOU

自由な組み合わせ、デザインが選べるユニット家具

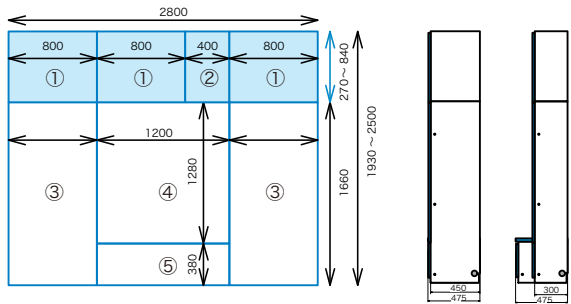

カラー：IV

組み合わせ内訳

	奥行 450mm	奥行 300mm
① 6AW(P) 高さオガー	3台 ¥49,000 税別/台	¥44,600 税別/台
② 6A(P)-右開き 高さオガー	1台 ¥36,600 税別/台	¥32,900 税別/台
③ 5OW(C)	2台 ¥86,300 税別/台	¥77,500 税別/台
④ TVH-120	1台 ¥79,200 税別/台	¥76,200 税別/台
⑤ TVL-120(FC)	1台 ¥58,600 税別/台	¥58,600 税別/台

日本製

●側面：プリント化粧板 ●前面：塩化ビニール化粧板

奥行 450 ¥494,000 税別

奥行 300 ¥456,500 税別

2800(W)×1930~2500(H)×475(D)

2800(W)×1930~2500(H)×475(D)

52
CHOU
CHOU
series

シュシュ
CHOU-CHOU

自由な組み合わせ、デザインが選べるユニット家具

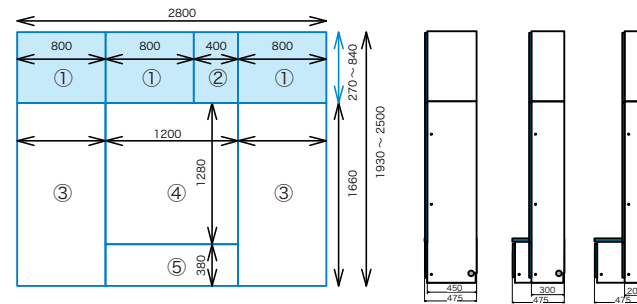

カラー：カービー

組み合わせ内訳

	奥行 450mm	奥行 300mm	奥行 200mm
① 6AW(P) 高さオガー	3台 ¥49,000 税別/台	¥44,600 税別/台	¥41,600 税別/台
② 6A(P)-右開き 高さオガー	1台 ¥36,600 税別/台	¥32,900 税別/台	¥31,400 税別/台
③ 5KW(H)	2台 ¥78,200 税別/台	¥70,900 税別/台	¥67,200 税別/台
④ TVH-120	1台 ¥79,200 税別/台	¥76,200 税別/台	¥73,300 税別/台
⑤ TVL-120(H)	1台 ¥58,600 税別/台	¥58,600 税別/台	¥58,600 税別/台

日本製

●側面：プリント化粧板 ●前面：塩化ビニール化粧板

奥行 450 ¥477,800 税別

奥行 300 ¥443,300 税別

奥行 200 ¥422,500 税別

2800(W)×1930~2500(H)×475(D)

2800(W)×1930~2500(H)×475(D)

2800(W)×1930~2500(H)×475(D)

53
CHOU
CHOU
series

シュシュ
CHOU-CHOU
自由な組み合わせ、デザインが選べるユニット家具

color variation

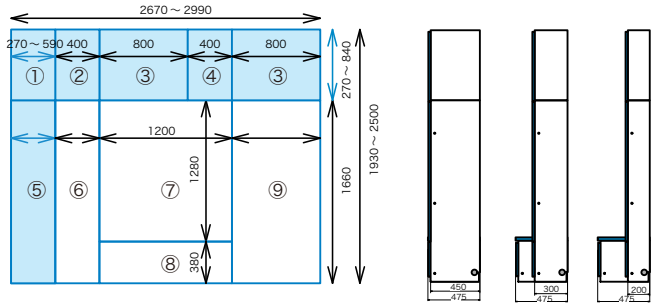

カラー：BR

組み合わせ内訳

	奥行き 450mm	奥行き 300mm	奥行き 200mm
① 6A-A(P)-左開き 幅・高さオグ	¥38,800 税別/台	¥35,100 税別/台	¥32,200 税別/台
② 6A(P)-左開き 高さオグ	¥36,600 税別/台	¥32,900 税別/台	¥31,400 税別/台
③ 6AW(P) 高さオグ	¥49,000 税別/台	¥44,600 税別/台	¥41,600 税別/台
④ 6A(P)-右開き 高さオグ	¥36,600 税別/台	¥32,900 税別/台	¥31,400 税別/台
⑤ 5G-A(H)-左開き 幅オグ	¥63,700 税別/台	¥56,400 税別/台	¥53,400 税別/台
⑥ 5G(H)-左開き	¥57,100 税別/台	¥50,500 税別/台	¥47,500 税別/台
⑦ TVH-120	¥79,200 税別/台	¥76,200 税別/台	¥73,300 税別/台
⑧ TVL-120(H)	¥58,600 税別/台	¥58,600 税別/台	¥58,600 税別/台
⑨ 5GW(P)	¥73,800 税別/台	¥66,500 税別/台	¥62,800 税別/台

日本製

●側面：プリント化粧板 ●前面：プリント強化紙化粧板

奥行き 450 ¥542,400 税別
奥行き 300 ¥498,300 税別
奥行き 200 ¥473,800 税別

2670~2990(W)×1930~2500(H)×475(D) 2670~2990(W)×1930~2500(H)×475(D) 2670~2990(W)×1930~2500(H)×475(D)

54
CHOU
CHOU
series

シュシュ
CHOU-CHOU
自由な組み合わせ、デザインが選べるユニット家具

color variation

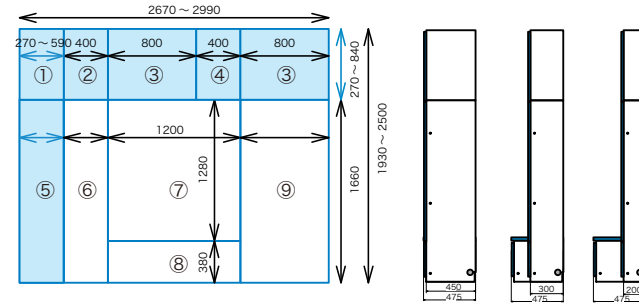

カラー：RWH

組み合わせ内訳

	奥行き 450mm	奥行き 300mm	行き 200mm
① 6A-A(P)-左開き 幅・高さオグ	¥38,800 税別/台	¥35,100 税別/台	¥32,200 税別/台
② 6A(P)-左開き 高さオグ	¥36,600 税別/台	¥32,900 税別/台	¥31,400 税別/台
③ 6AW(P) 高さオグ	¥49,000 税別/台	¥44,600 税別/台	¥41,600 税別/台
④ 6A(P)-右開き 高さオグ	¥36,600 税別/台	¥32,900 税別/台	¥31,400 税別/台
⑤ 5K-A(P)-左開き 幅オグ	¥69,500 税別/台	¥62,200 税別/台	¥59,200 税別/台
⑥ 5K(P)-左開き	¥59,300 税別/台	¥52,700 税別/台	¥49,700 税別/台
⑦ TVH-120	¥79,200 税別/台	¥76,200 税別/台	¥73,300 税別/台
⑧ TVL-120(FH)	¥58,600 税別/台	¥58,600 税別/台	¥58,600 税別/台
⑨ 5KW(P)	¥78,200 税別/台	¥70,900 税別/台	¥67,200 税別/台

日本製

●側面：プリント化粧板 ●前面：プリント強化紙化粧板

奥行き 450 ¥554,800 税別
奥行き 300 ¥510,700 税別
奥行き 200 ¥486,200 税別

2670~2990(W)×1930~2500(H)×475(D) 2670~2990(W)×1930~2500(H)×475(D) 2670~2990(W)×1930~2500(H)×475(D)

55
CHOU
CHOU
series

シュシュ
CHOU-CHOU
自由な組み合わせ、デザインが選べるユニット家具

color variation

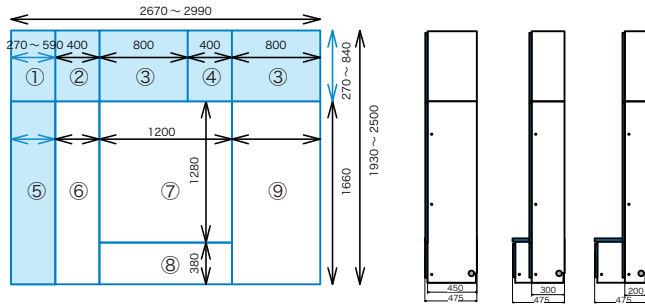

カラー：IV

組み合わせ内訳

	奥行き 450mm	奥行き 300mm	奥行き 200mm
① 6A-A(P)-左開き 幅・高さオグ	¥38,800 税別/台	¥35,100 税別/台	¥32,200 税別/台
② 6A(P)-左開き 高さオグ	¥36,600 税別/台	¥32,900 税別/台	¥31,400 税別/台
③ 6AW(P) 高さオグ	¥49,000 税別/台	¥44,600 税別/台	¥41,600 税別/台
④ 6A(P)-右開き 高さオグ	¥36,600 税別/台	¥32,900 税別/台	¥31,400 税別/台
⑤ 5E-A(C)-左開き 幅オグ	¥68,100 税別/台	¥60,800 税別/台	¥57,800 税別/台
⑥ 5E(C)-左開き	¥61,500 税別/台	¥54,900 税別/台	¥51,900 税別/台
⑦ TVH-120	¥79,200 税別/台	¥76,200 税別/台	¥73,300 税別/台
⑧ TVL-120(C)	¥58,600 税別/台	¥58,600 税別/台	¥58,600 税別/台
⑨ 5EW(P)	¥82,600 税別/台	¥75,300 税別/台	¥71,600 税別/台

日本製

●側面：プリント化粧板 ●前面：塩化ビニール化粧板

奥行き 450 ¥560,000 税別
奥行き 300 ¥515,900 税別
奥行き 200 ¥491,400 税別

2670~2990(W)×1930~2500(H)×475(D) 2670~2990(W)×1930~2500(H)×475(D) 2670~2990(W)×1930~2500(H)×475(D)

56
CHOU
CHOU
series

シュシュ
CHOU-CHOU
自由な組み合わせ、デザインが選べるユニット家具

color variation

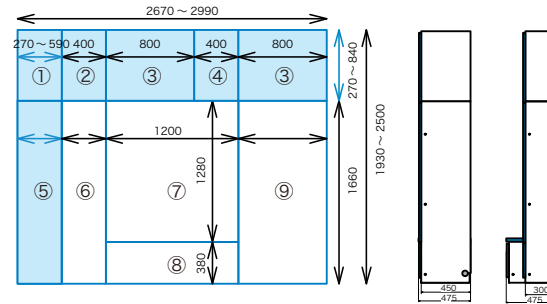

カラー：カービー

組み合わせ内訳

	奥行き 450mm	奥行き 300mm
① 6A-A(P)-左開き 幅・高さオグ	¥38,800 税別/台	¥35,100 税別/台
② 6A(P)-左開き 高さオグ	¥36,600 税別/台	¥32,900 税別/台
③ 6AW(P) 高さオグ	¥49,000 税別/台	¥44,600 税別/台
④ 6A(P)-右開き 高さオグ	¥36,600 税別/台	¥32,900 税別/台
⑤ 5E-A(H)-左開き 幅オグ	¥68,100 税別/台	¥60,800 税別/台
⑥ 5N-左開き	¥51,300 税別/台	¥44,700 税別/台
⑦ TVH-120	¥79,200 税別/台	¥76,200 税別/台
⑧ TVL-120(FH)	¥58,600 税別/台	¥58,600 税別/台
⑨ 5AW(H)	¥81,200 税別/台	¥73,100 税別/台

日本製

●側面：プリント化粧板 ●前面：塩化ビニール化粧板

奥行き 450 ¥548,400 税別
奥行き 300 ¥503,500 税別

2670~2990(W)×1930~2500(H)×475(D) 2670~2990(W)×1930~2500(H)×475(D)

57
CHOU
CHOU
series

シュシュ
CHOU-CHOU

自由な組み合わせ、デザインが選べるユニット家具

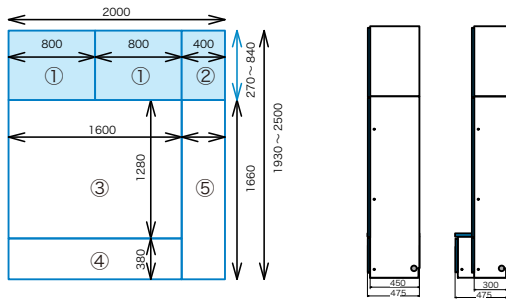

カラー：BR

組み合わせ内訳

	奥行き 450mm	奥行き 300mm
① 6AW(P) 高さオグー	2台 ¥49,000 税別/台	¥44,600 税別/台
② 6A(P)-右開き 高さオグー	1台 ¥36,600 税別/台	¥32,900 税別/台
③ TVH-160	1台 ¥98,200 税別/台	¥95,300 税別/台
④ TVL-160(FH)	1台 ¥70,400 税別/台	¥70,400 税別/台
⑤ 5J(H)-右開き	1台 ¥72,500 税別/台	¥63,700 税別/台

日本製

●側面：プリント化粧板 ●前面：プリント強化紙化粧板

奥行き 450 ¥375,700 税別

奥行き 300 ¥351,500 税別

2000(W)×1930~2500(H)×471(D)

2000(W)×1930~2500(H)×471(D)

58
CHOU
CHOU
series

シュシュ
CHOU-CHOU

自由な組み合わせ、デザインが選べるユニット家具

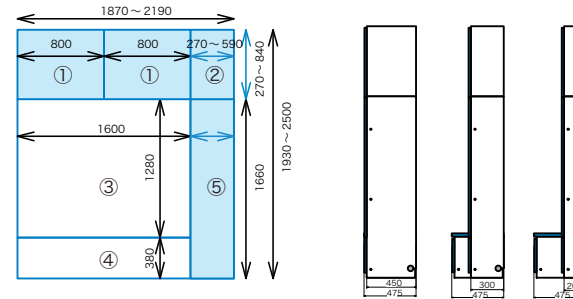

カラー：RWH

組み合わせ内訳

	奥行き 450mm	奥行き 300mm	奥行き 200mm
① 6AW(P) 高さオグー	2台 ¥49,000 税別/台	¥44,600 税別/台	¥41,600 税別/台
② 6A-A(P)-右開き 幅・高さオグー	1台 ¥38,800 税別/台	¥35,100 税別/台	¥32,200 税別/台
③ TVH-160	1台 ¥98,200 税別/台	¥95,300 税別/台	¥92,400 税別/台
④ TVL-160(H)	1台 ¥70,400 税別/台	¥70,400 税別/台	¥70,400 税別/台
⑤ 5E-A(H)-右開き 幅オグー	1台 ¥68,100 税別/台	¥60,800 税別/台	¥57,800 税別/台

日本製

●側面：プリント化粧板 ●前面：プリント強化紙化粧板

奥行き 450 ¥373,500 税別

奥行き 300 ¥350,800 税別

奥行き 200 ¥336,000 税別

1870~2190(W)×1930~2500(H)×471(D)

1870~2190(W)×1930~2500(H)×471(D)

1870~2190(W)×1930~2500(H)×471(D)

59
CHOU
CHOU
series

シュシュ
CHOU-CHOU

自由な組み合わせ、デザインが選べるユニット家具

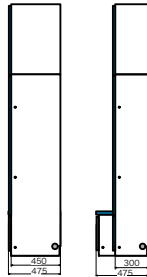
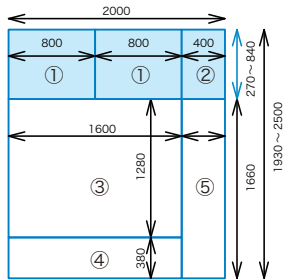

カラー：IV

組み合わせ内訳

- ① 6AW(P) 高さオグー 2台
- ② 6A(P)-右開き 高さオグー 1台
- ③ TVH-160 1台
- ④ TVL-160(FC) 1台
- ⑤ 5(C)-右開き 1台

	奥行き 450mm	奥行き 300mm
① 6AW(P) 高さオグー	2台 ¥49,000 税別/台	¥44,600 税別/台
② 6A(P)-右開き 高さオグー	1台 ¥36,600 税別/台	¥32,900 税別/台
③ TVH-160	1台 ¥98,200 税別/台	¥95,300 税別/台
④ TVL-160(FC)	1台 ¥70,400 税別/台	¥70,400 税別/台
⑤ 5(C)-右開き	1台 ¥68,100 税別/台	¥60,100 税別/台

日本製

●側面：プリント化粧板 ●前面：塩化ビニール化粧板

奥行き 450 ¥371,300 税別

奥行き 300 ¥347,900 税別

2000(W)×1930~2500(H)×475(D)

2000(W)×1930~2500(H)×475(D)

60
CHOU
CHOU
series

シュシュ
CHOU-CHOU

自由な組み合わせ、デザインが選べるユニット家具

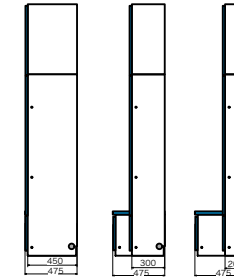
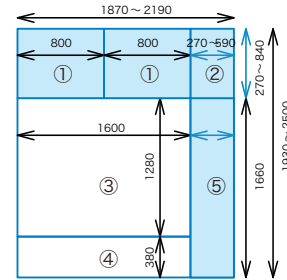

カラー：カービー

組み合わせ内訳

- ① 6AW(P) 高さオグー 2台
- ② 6A-A(P)-右開き 幅・高さオグー 1台
- ③ TVH-160 1台
- ④ TVL-160(H) 1台
- ⑤ 5E-A(P)-右開き 幅オグー 1台

	奥行き 450mm	奥行き 300mm	奥行き 200mm
① 6AW(P) 高さオグー	2台 ¥49,000 税別/台	¥44,600 税別/台	¥41,600 税別/台
② 6A-A(P)-右開き 幅・高さオグー	1台 ¥38,800 税別/台	¥35,100 税別/台	¥32,200 税別/台
③ TVH-160	1台 ¥98,200 税別/台	¥95,300 税別/台	¥92,400 税別/台
④ TVL-160(H)	1台 ¥70,400 税別/台	¥70,400 税別/台	¥70,400 税別/台
⑤ 5E-A(P)-右開き 幅オグー	1台 ¥68,100 税別/台	¥60,800 税別/台	¥57,800 税別/台

日本製

●側面：プリント化粧板 ●前面：塩化ビニール化粧板

奥行き 450 ¥373,500 税別

奥行き 300 ¥350,800 税別

奥行き 200 ¥336,000 税別

1870~2190(W)×1930~2500(H)×475(D)

1870~2190(W)×1930~2500(H)×475(D)

1870~2190(W)×1930~2500(H)×475(D)

61
CHOU
CHOU
series

シュシュ
CHOU-CHOU

自由な組み合わせ、デザインが選べるユニット家具

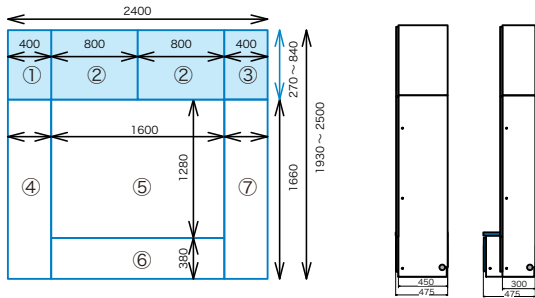

カラー：BR

組み合わせ内訳

	奥行き 450mm	奥行き 300mm
① 6A(P)-左開き 高さオグ	1台 ¥36,600 税別/台	¥32,900 税別/台
② 6AW(P) 高さオグ	2台 ¥49,000 税別/台	¥44,600 税別/台
③ 6A(P)-右開き 高さオグ	1台 ¥36,600 税別/台	¥32,900 税別/台
④ 5A(H)-左開き	1台 ¥63,700 税別/台	¥56,400 税別/台
⑤ TVH-160	1台 ¥98,200 税別/台	¥95,300 税別/台
⑥ TVL-160(H)	1台 ¥70,400 税別/台	¥70,400 税別/台
⑦ 5A(H)-右開き	1台 ¥63,700 税別/台	¥56,400 税別/台

日本製

●側面：プリント化粧板 ●前面：プリント強化紙化粧板

奥行き 450 ¥467,200 税別

奥行き 300 ¥433,500 税別

2400(W)×1930~2500(H)×471(D)

2400(W)×1930~2500(H)×471(D)

62
CHOU
CHOU
series

シュシュ
CHOU-CHOU

自由な組み合わせ、デザインが選べるユニット家具

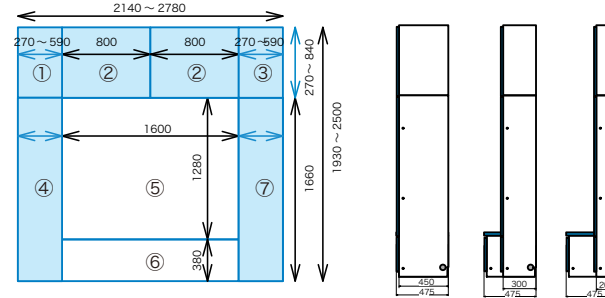

カラー：RWH

組み合わせ内訳

	奥行き 450mm	奥行き 300mm	奥行き 200mm
① 6A-A(P)-左開き 幅・高さオグ	1台 ¥38,800 税別/台	¥35,100 税別/台	¥32,200 税別/台
② 6AW(P) 高さオグ	2台 ¥49,000 税別/台	¥44,600 税別/台	¥41,600 税別/台
③ 6A-A(P)-右開き 幅・高さオグ	1台 ¥38,800 税別/台	¥35,100 税別/台	¥32,200 税別/台
④ 5E-A(P)-左開き 幅オグ	1台 ¥68,100 税別/台	¥60,800 税別/台	¥57,800 税別/台
⑤ TVH-160	1台 ¥98,200 税別/台	¥95,300 税別/台	¥92,400 税別/台
⑥ TVL-160(FH)	1台 ¥70,400 税別/台	¥70,400 税別/台	¥70,400 税別/台
⑦ 5E-A(P)-右開き 幅オグ	1台 ¥68,100 税別/台	¥60,800 税別/台	¥57,800 税別/台

日本製

●側面：プリント化粧板 ●前面：プリント強化紙化粧板

奥行き 450 ¥480,400 税別

奥行き 300 ¥446,700 税別

奥行き 200 ¥426,000 税別

2140~2780(W)×1930~2500(H)×471(D)

2140~2780(W)×1930~2500(H)×471(D)

2140~2780(W)×1930~2500(H)×471(D)

63

CHOU-CHOU

自由な組み合わせ、デザインが選べるユニット家具

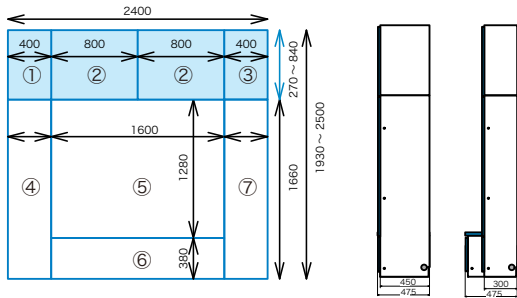

カラー：IV

組み合わせ内訳

	奥行き 450mm	奥行き 300mm
① 6A(P)-左開き 高さオグ	1台 ¥36,600 税別/台	¥32,900 税別/台
② 6AW(P) 高さオグ	2台 ¥49,000 税別/台	¥44,600 税別/台
③ 6A(P)-右開き 高さオグ	1台 ¥36,600 税別/台	¥32,900 税別/台
④ 5J(C)-左開き	1台 ¥72,500 税別/台	¥63,700 税別/台
⑤ TVH-160	1台 ¥98,200 税別/台	¥95,300 税別/台
⑥ TVL-160(C)	1台 ¥70,400 税別/台	¥70,400 税別/台
⑦ 5J(C)-右開き	1台 ¥72,500 税別/台	¥63,700 税別/台

日本製

●側面：プリント化粧板 ●前面：塩化ビニール化粧板

奥行き 450 ¥484,800 税別

奥行き 300 ¥448,100 税別

2400(W)×1930~2500(H)×475(D)

2400(W)×1930~2500(H)×475(D)

64

CHOU-CHOU

自由な組み合わせ、デザインが選べるユニット家具

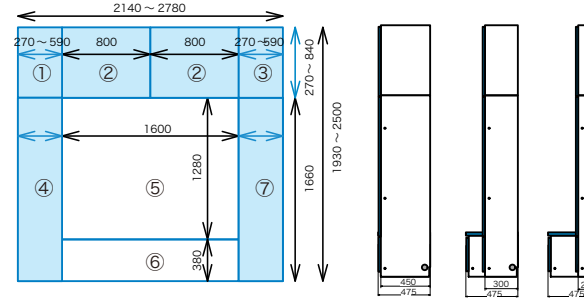

カラー：カービー

組み合わせ内訳

	奥行き 450mm	奥行き 300mm	奥行き 200mm
① 6A-A(P)-左開き 幅・高さオグ	1台 ¥38,800 税別/台	¥35,100 税別/台	¥32,200 税別/台
② 6AW(P) 高さオグ	2台 ¥49,000 税別/台	¥44,600 税別/台	¥41,600 税別/台
③ 6A-A(P)-右開き 幅・高さオグ	1台 ¥38,800 税別/台	¥35,100 税別/台	¥32,200 税別/台
④ 5K-A(H)-左開き 幅オグ	1台 ¥59,300 税別/台	¥52,700 税別/台	¥49,700 税別/台
⑤ TVL-160(FH)	1台 ¥98,200 税別/台	¥95,300 税別/台	¥92,400 税別/台
⑥ TVH-160	1台 ¥70,400 税別/台	¥70,400 税別/台	¥70,400 税別/台
⑦ 5K-A(H)-右開き 幅オグ	1台 ¥59,300 税別/台	¥52,700 税別/台	¥49,700 税別/台

日本製

●側面：プリント化粧板 ●前面：塩化ビニール化粧板

奥行き 450 ¥462,800 税別

奥行き 300 ¥430,500 税別

奥行き 200 ¥409,800 税別

2140~2780(W)×1930~2500(H)×475(D)

2140~2780(W)×1930~2500(H)×475(D)

2140~2780(W)×1930~2500(H)×475(D)

65
CHOU
CHOU
series

シュシュ
CHOU-CHOU

自由な組み合わせ、デザインが選べるユニット家具

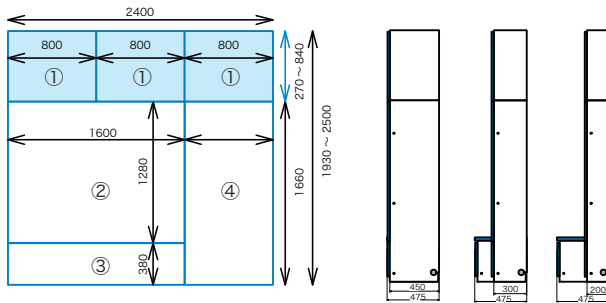

カラー：BR

組み合わせ内訳

	奥行き 450mm	奥行き 300mm	奥行き 200mm
① 6AW(P) 高さオナー	3台 ¥49,000 税別/台	¥44,600 税別/台	¥41,600 税別/台
② TVH-160	1台 ¥98,200 税別/台	¥95,300 税別/台	¥92,400 税別/台
③ TVL-160(FC)	1台 ¥70,400 税別/台	¥70,400 税別/台	¥70,400 税別/台
④ 5RW	1台 ¥63,600 税別/台	¥56,300 税別/台	¥52,600 税別/台

日本製

●側面：プリント化粧板 ●前面：プリント強化紙化粧板

奥行き 450 ¥379,200 税別

2400(W)×1930~2500(H)×475(D)

奥行き 300 ¥355,800 税別

2400(W)×1930~2500(H)×475(D)

奥行き 200 ¥340,200 税別

2400(W)×1930~2500(H)×475(D)

66
CHOU
CHOU
series

シュシュ
CHOU-CHOU

自由な組み合わせ、デザインが選べるユニット家具

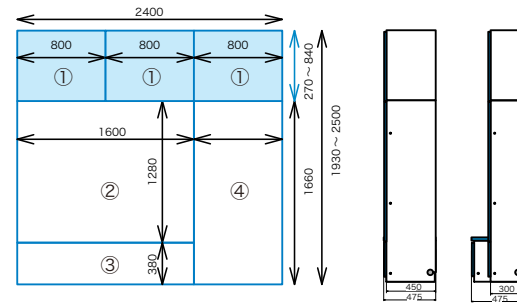

カラー：RWH

組み合わせ内訳

	奥行き 450mm	奥行き 300mm
① 6AW(P) 高さオナー	3台 ¥49,000 税別/台	¥44,600 税別/台
② TVH-160	1台 ¥98,200 税別/台	¥95,300 税別/台
③ TVL-160(H)	1台 ¥70,400 税別/台	¥70,400 税別/台
④ 5KW(H)	1台 ¥74,700 税別/台	¥65,100 税別/台

日本製

●側面：プリント化粧板 ●前面：プリント強化紙化粧板

奥行き 450 ¥390,300 税別

2400(W)×1930~2500(H)×475(D)

奥行き 300 ¥364,600 税別

2400(W)×1930~2500(H)×475(D)

67
CHOU
CHOU
series

シュシュ
CHOU-CHOU
自由な組み合わせ、デザインが選べるユニット家具

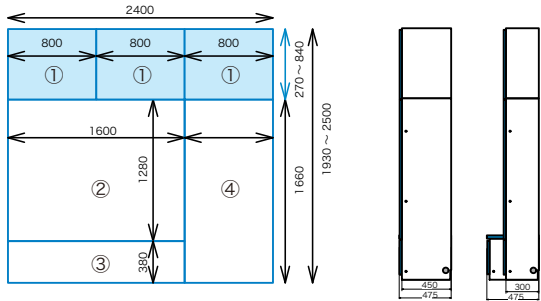

カラー：IV

組み合わせ内訳

	奥行き 450mm	奥行き 300mm
① 6AW(P) 高さオグー	3台 ¥49,000 税別/台	¥44,600 税別/台
② TVH-160	1台 ¥98,200 税別/台	¥95,300 税別/台
③ TVL-160(FC)	1台 ¥70,400 税別/台	¥70,400 税別/台
④ 5AW	1台 ¥81,200 税別/台	¥73,100 税別/台

日本製

●側面：プリント化粧板 ●前面：塩化ビニール化粧板

奥行き 450 ¥396,800 税別

奥行き 300 ¥372,600 税別

2400(W)×1930~2500(H)×475(D)

2400(W)×1930~2500(H)×475(D)

68
CHOU
CHOU
series

シュシュ
CHOU-CHOU
自由な組み合わせ、デザインが選べるユニット家具

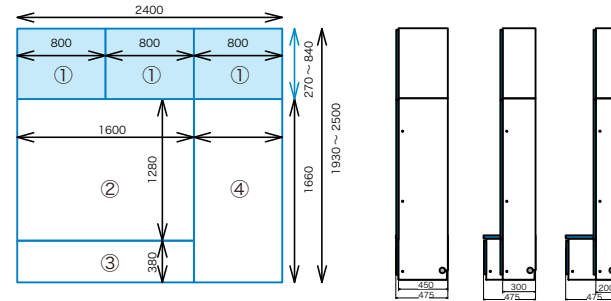

カラー：カービー

組み合わせ内訳

	奥行き 450mm	奥行き 300mm	奥行き 200mm
① 6AW(P) 高さオグー	3台 ¥49,000 税別/台	¥44,600 税別/台	¥41,600 税別/台
② TVH-160	1台 ¥98,200 税別/台	¥95,300 税別/台	¥92,400 税別/台
③ TVL-160(H)	1台 ¥70,400 税別/台	¥70,400 税別/台	¥70,400 税別/台
④ 5KW(H)	1台 ¥78,200 税別/台	¥70,900 税別/台	¥67,200 税別/台

日本製

●側面：プリント化粧板 ●前面：塩化ビニール化粧板

奥行き 450 ¥393,800 税別

奥行き 300 ¥370,400 税別

奥行き 200 ¥354,800 税別

2400(W)×1930~2500(H)×475(D)

2400(W)×1930~2500(H)×475(D)

2400(W)×1930~2500(H)×475(D)

69
CHOU
CHOU
series

シュシュ
CHOU-CHOU

自由な組み合わせ、デザインが選べるユニット家具

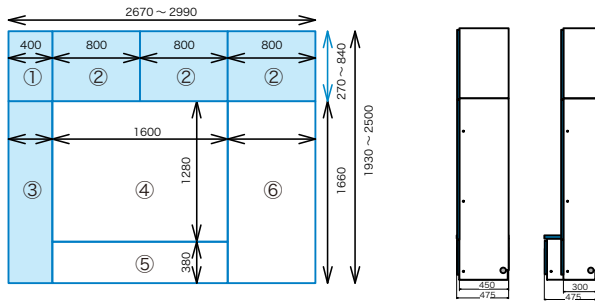

カラー：BR

組み合わせ内訳

- ① 6A-A(P)-左開き 幅・高さオグー 1台
- ② 6AW(P) 高さオグー 3台
- ③ 5R-A-左開き 幅オグー 1台
- ④ TVH-160 1台
- ⑤ TVL-160(H) 1台
- ⑥ 5PW 1台

	奥行き 450mm	奥行き 300mm
①	¥38,800 税別/台	¥35,100 税別/台
②	¥49,000 税別/台	¥44,600 税別/台
③	¥57,100 税別/台	¥49,800 税別/台
④	¥98,200 税別/台	¥95,300 税別/台
⑤	¥70,400 税別/台	¥70,400 税別/台
⑥	¥69,600 税別/台	¥60,700 税別/台

日本製

●側面：プリント化粧板 ●前面：プリント強化紙化粧板

奥行き 450 ¥481,100 税別

奥行き 300 ¥445,100 税別

2670~2990(W)×1930~2500(H)×475(D)

2670~2990(W)×1930~2500(H)×475(D)

70
CHOU
CHOU
series

シュシュ
CHOU-CHOU

自由な組み合わせ、デザインが選べるユニット家具

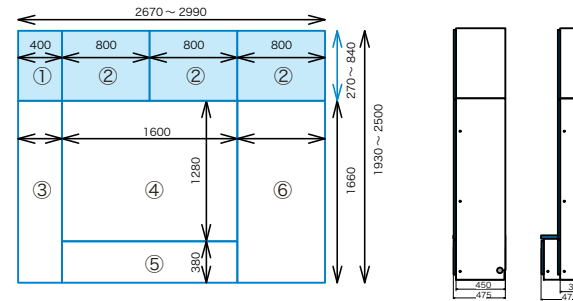

カラー：RWH

組み合わせ内訳

- ① 6A(P)-左開き 高さオグー 1台
- ② 6AW(P) 高さオグー 3台
- ③ 5D(H)-左開き 1台
- ④ TVH-160 1台
- ⑤ TVL-160(H) 1台
- ⑥ 5DW(H) 1台

	奥行き 450mm	奥行き 300mm
①	¥36,600 税別/台	¥32,900 税別/台
②	¥49,000 税別/台	¥44,600 税別/台
③	¥65,100 税別/台	¥57,800 税別/台
④	¥98,200 税別/台	¥95,300 税別/台
⑤	¥70,400 税別/台	¥70,400 税別/台
⑥	¥84,000 税別/台	¥75,900 税別/台

日本製

●側面：プリント化粧板 ●前面：プリント強化紙化粧板

奥行き 450 ¥501,300 税別

奥行き 300 ¥466,100 税別

2670~2990(W)×1930~2500(H)×475(D)

2670~2990(W)×1930~2500(H)×475(D)

71

CHOU-CHOU

自由な組み合わせ、デザインが選べるユニット家具

color variation

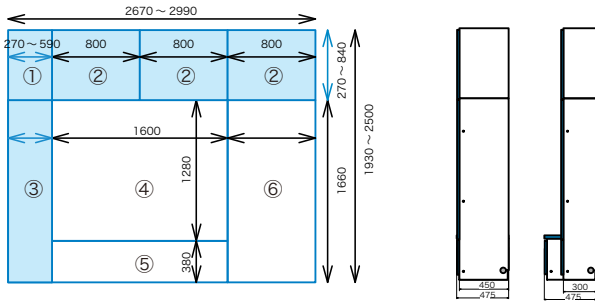

カラー：IV

組み合わせ内訳

	奥行き 450mm	奥行き 300mm
① 6A-A(P)-左開き 幅・高さオグ	¥38,800 税別/台	¥35,100 税別/台
② 6AW(P) 高さオグ	¥49,000 税別/台	¥44,600 税別/台
③ 5G-A(C)-左開き 幅オグ	¥63,700 税別/台	¥56,400 税別/台
④ TVH-160	¥98,200 税別/台	¥95,300 税別/台
⑤ TVL-160(C)	¥70,400 税別/台	¥70,400 税別/台
⑥ 5CW(C)	¥72,400 税別/台	¥64,300 税別/台

日本製

●側面：プリント化粧板 ●前面：塩化ビニール化粧板

奥行き 450 ¥490,500 税別

奥行き 300 ¥455,300 税別

2670~2990(W)×1930~2500(H)×475(D) 2670~2990(W)×1930~2500(H)×475(D)

72

CHOU-CHOU

自由な組み合わせ、デザインが選べるユニット家具

color variation

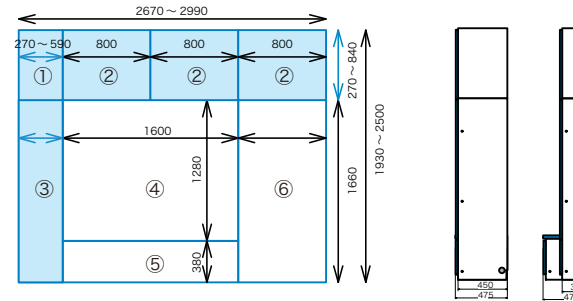

カラー：カービー

組み合わせ内訳

	奥行き 450mm	奥行き 300mm
① 6A-A(P)-左開き 幅・高さオグ	¥38,800 税別/台	¥35,100 税別/台
② 6AW(P) 高さオグ	¥49,000 税別/台	¥44,600 税別/台
③ 5E-A(H)-左開き 幅オグ	¥68,100 税別/台	¥60,800 税別/台
④ TVH-160	¥98,200 税別/台	¥95,300 税別/台
⑤ TVL-160(FH)	¥70,400 税別/台	¥70,400 税別/台
⑥ 5AW(H)	¥81,200 税別/台	¥73,100 税別/台

日本製

●側面：プリント化粧板 ●前面：塩化ビニール化粧板

奥行き 450 ¥503,700 税別

奥行き 300 ¥468,500 税別

2670~2990(W)×1930~2500(H)×475(D) 2670~2990(W)×1930~2500(H)×475(D)

73

CHOU-CHOU

自由な組み合わせ、デザインが選べるユニット家具

BR RWH IV カービー

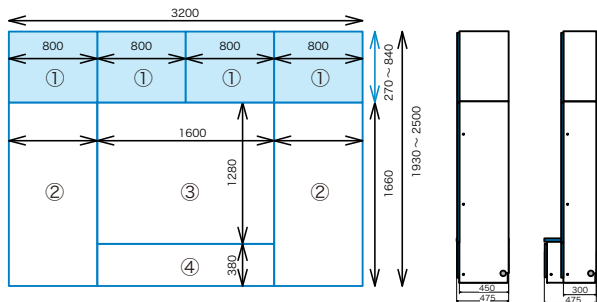

カラー：BR

組み合わせ内訳

	奥行き 450mm	奥行き 300mm
① 6AW(P) 高さオガー	4台 ¥49,000税別/台	¥44,600税別/台
② 5AW(H)	2台 ¥81,200税別/台	¥73,100税別/台
③ TVH-160	1台 ¥98,200税別/台	¥95,300税別/台
④ TVL-160(FH)	1台 ¥70,400税別/台	¥70,400税別/台

日本製

●側面：プリント化粧板 ●前面：プリント強化紙化粧板

奥行き 450 ¥527,000 税別

奥行き 300 ¥490,300 税別

3200(W)×1930~2500(H)×471(D)

3200(W)×1930~2500(H)×471(D)

74

CHOU-CHOU

自由な組み合わせ、デザインが選べるユニット家具

BR RWH IV カービー

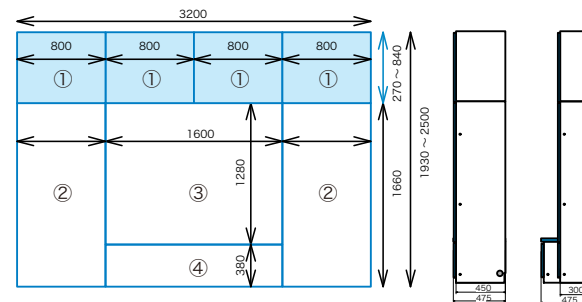

カラー：RWH

組み合わせ内訳

	奥行き 450mm	奥行き 300mm
① 6AW(P) 高さオガー	4台 ¥49,000税別/台	¥44,600税別/台
② 5QW	2台 ¥74,700税別/台	¥65,100税別/台
③ TVH-160	1台 ¥98,200税別/台	¥95,300税別/台
④ TVL-160(FH)	1台 ¥70,400税別/台	¥70,400税別/台

日本製

●側面：プリント化粧板 ●前面：プリント強化紙化粧板

奥行き 450 ¥514,000 税別

奥行き 300 ¥474,300 税別

3200(W)×1930~2500(H)×471(D)

3200(W)×1930~2500(H)×471(D)

75
CHOU
CHOU
series

シュシュ
CHOU-CHOU

自由な組み合わせ、デザインが選べるユニット家具

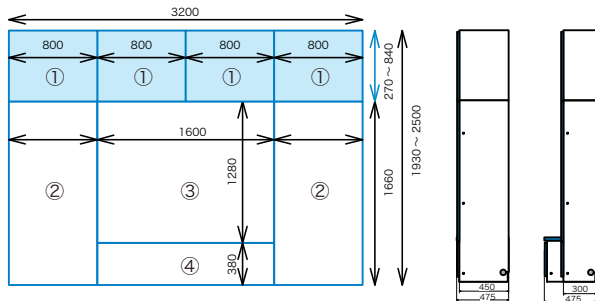

カラー：IV

組み合わせ内訳

- ① 6AW(P) 高さオナー
- ② 50W(C)
- ③ TVH-160
- ④ TVL-160(FC)

	奥行き 450mm	奥行き 300mm
① 6AW(P) 高さオナー	4台 ¥49,000 税別/台	¥44,600 税別/台
② 50W(C)	2台 ¥86,300 税別/台	¥77,500 税別/台
③ TVH-160	1台 ¥98,200 税別/台	¥95,300 税別/台
④ TVL-160(FC)	1台 ¥70,400 税別/台	¥70,400 税別/台

日本製

●側面：プリント化粧板 ●前面：塩化ビニール化粧板

奥行き 450 ¥537,200 税別

奥行き 300 ¥499,100 税別

3200(W)×1930~2500(H)×475(D)

3200(W)×1930~2500(H)×475(D)

76
CHOU
CHOU
series

シュシュ
CHOU-CHOU

自由な組み合わせ、デザインが選べるユニット家具

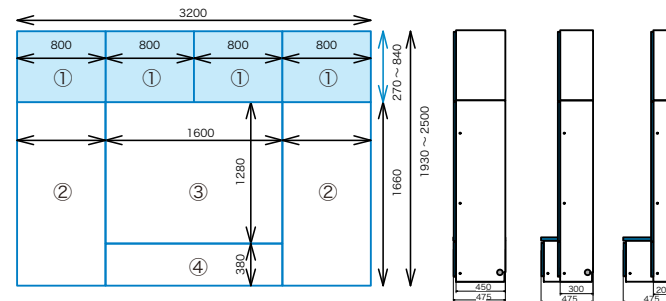

カラー：カービー

組み合わせ内訳

- ① 6AW(P) 高さオナー
- ② 5KW(H)
- ③ TVH-160
- ④ TVL-160(H)

	奥行き 450mm	奥行き 300mm	奥行き 200mm
① 6AW(P) 高さオナー	4台 ¥49,000 税別/台	¥44,600 税別/台	¥41,600 税別/台
② 5KW(H)	2台 ¥78,200 税別/台	¥70,900 税別/台	¥67,200 税別/台
③ TVH-160	1台 ¥98,200 税別/台	¥95,300 税別/台	¥92,400 税別/台
④ TVL-160(H)	1台 ¥70,400 税別/台	¥70,400 税別/台	¥70,400 税別/台

日本製

●側面：プリント化粧板 ●前面：塩化ビニール化粧板

奥行き 450 ¥521,000 税別

奥行き 300 ¥485,900 税別

奥行き 200 ¥463,600 税別

3200(W)×1930~2500(H)×475(D)

3200(W)×1930~2500(H)×475(D)

3200(W)×1930~2500(H)×475(D)

77
CHOU
CHOU
series

シュシュ
CHOU-CHOU
自由な組み合わせ、デザインが選べるユニット家具

color variation

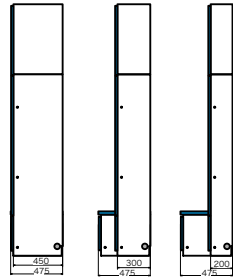
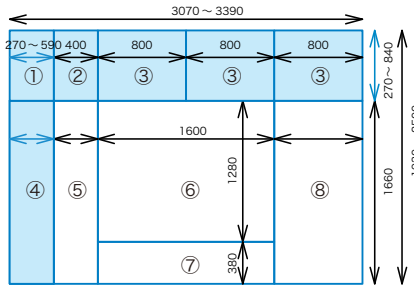

カラー：BR

組み合わせ内訳

	奥行き 450mm	奥行き 300mm	奥行き 200mm
① 6A-A(P)-左開き 幅・高さオグ	¥38,800 税別/台	¥35,100 税別/台	¥32,200 税別/台
② 6A(P)-左開き 高さオグ	¥36,600 税別/台	¥32,900 税別/台	¥31,400 税別/台
③ 6AW(P) 高さオグ	¥49,000 税別/台	¥44,600 税別/台	¥41,600 税別/台
④ 5G-A(H)-左開き 幅オグ	¥63,700 税別/台	¥56,400 税別/台	¥53,400 税別/台
⑤ 5G(H)-左開き	¥57,100 税別/台	¥50,500 税別/台	¥47,500 税別/台
⑥ TVH-160	¥98,200 税別/台	¥95,300 税別/台	¥92,400 税別/台
⑦ TVL-160(H)	¥70,400 税別/台	¥70,400 税別/台	¥70,400 税別/台
⑧ 5GW(H)	¥73,800 税別/台	¥66,500 税別/台	¥62,800 税別/台

日本製

●側面：プリント化粧板 ●前面：プリント強化化粧板

奥行き 450 ¥585,600 税別
奥行き 300 ¥540,900 税別
奥行き 200 ¥514,900 税別

3070~3390(W)×1930~2500(H)×471(D) 3070~3390(W)×1930~2500(H)×471(D) 3070~3390(W)×1930~2500(H)×471(D)

78
CHOU
CHOU
series

シュシュ
CHOU-CHOU
自由な組み合わせ、デザインが選べるユニット家具

color variation

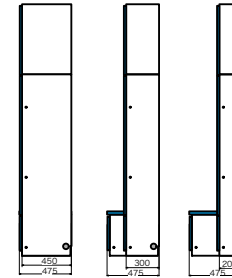
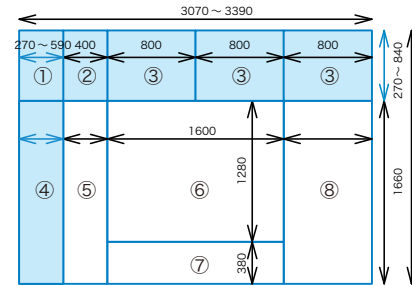

カラー：RWH

組み合わせ内訳

	奥行き 450mm	奥行き 300mm	奥行き 200mm
① 6A-A(P)-左開き 幅・高さオグ	¥38,800 税別/台	¥35,100 税別/台	¥32,200 税別/台
② 6A(P)-左開き 高さオグ	¥36,600 税別/台	¥32,900 税別/台	¥31,400 税別/台
③ 6AW(P) 高さオグ	¥49,000 税別/台	¥44,600 税別/台	¥41,600 税別/台
④ 5K-A(P)-左開き 幅オグ	¥69,500 税別/台	¥62,200 税別/台	¥59,200 税別/台
⑤ 5K(P)-左開き	¥59,300 税別/台	¥52,700 税別/台	¥49,700 税別/台
⑥ TVH-160	¥98,200 税別/台	¥95,300 税別/台	¥92,400 税別/台
⑦ TVL-160(FH)	¥70,400 税別/台	¥70,400 税別/台	¥70,400 税別/台
⑧ 5KW(P)	¥78,200 税別/台	¥70,900 税別/台	¥67,200 税別/台

日本製

●側面：プリント化粧板 ●前面：プリント強化化粧板

奥行き 450 ¥598,000 税別
奥行き 300 ¥553,300 税別
奥行き 200 ¥527,300 税別

3070~3390(W)×1930~2500(H)×471(D) 3070~3390(W)×1930~2500(H)×471(D) 3070~3390(W)×1930~2500(H)×471(D)

79
CHOU
CHOU
series

シュシュ
CHOU-CHOU
自由な組み合わせ、デザインが選べるユニット家具

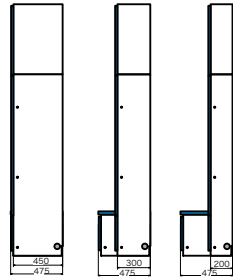
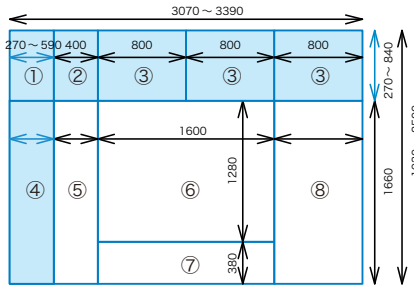

カラー：IV

組み合わせ内訳

	奥行き 450mm	奥行き 300mm	奥行き 200mm
① 6A-A(P)-左開き 幅・高さオグ	¥38,800 税別/台	¥35,100 税別/台	¥32,200 税別/台
② 6A(P)-左開き 高さオグ	¥36,600 税別/台	¥32,900 税別/台	¥31,400 税別/台
③ 6AW(P) 高さオグ	¥49,000 税別/台	¥44,600 税別/台	¥41,600 税別/台
④ 5E-A(C)-左開き 幅オグ	¥68,100 税別/台	¥60,800 税別/台	¥57,800 税別/台
⑤ 5E(C)-左開き	¥61,500 税別/台	¥54,900 税別/台	¥51,900 税別/台
⑥ TVH-160	¥98,200 税別/台	¥95,300 税別/台	¥92,400 税別/台
⑦ TVL-160(C)	¥70,400 税別/台	¥70,400 税別/台	¥70,400 税別/台
⑧ 5EW(P)	¥82,600 税別/台	¥75,300 税別/台	¥71,600 税別/台

●側面：プリント化粧板 ●前面：塩化ビニール化粧板

日本製

奥行き 450 ¥603,200 税別
奥行き 300 ¥558,500 税別
奥行き 200 ¥532,500 税別

3070~3390(W)×1930~2500(H)×475(D) 3070~3390(W)×1930~2500(H)×475(D) 3070~3390(W)×1930~2500(H)×475(D)

80
CHOU
CHOU
series

シュシュ
CHOU-CHOU
自由な組み合わせ、デザインが選べるユニット家具

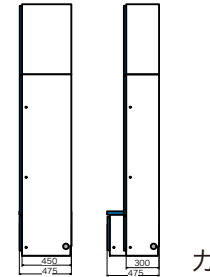
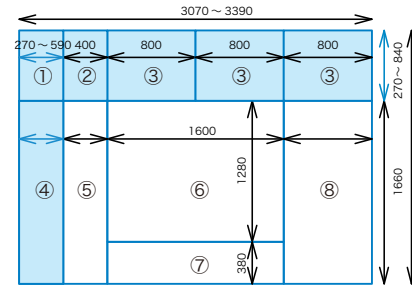

カラー：カービー

組み合わせ内訳

	奥行き 450mm	奥行き 300mm
① 6A-A(P)-左開き 幅・高さオグ	¥38,800 税別/台	¥35,100 税別/台
② 6A(P)-左開き 高さオグ	¥36,600 税別/台	¥32,900 税別/台
③ 6AW(P) 高さオグ	¥49,000 税別/台	¥44,600 税別/台
④ 5E-A(H)-左開き 幅オグ	¥68,100 税別/台	¥60,800 税別/台
⑤ 5N-左開き	¥51,300 税別/台	¥44,700 税別/台
⑥ TVH-160	¥98,200 税別/台	¥95,300 税別/台
⑦ TVL-160(FH)	¥70,400 税別/台	¥70,400 税別/台
⑧ 5AW(H)	¥81,200 税別/台	¥73,100 税別/台

●側面：プリント化粧板 ●前面：塩化ビニール化粧板

日本製

奥行き 450 ¥591,600 税別
奥行き 300 ¥546,100 税別

3070~3390(W)×1930~2500(H)×475(D) 3070~3390(W)×1930~2500(H)×475(D)

設置について

出荷時に水平レベルでの扉調整を行っていますので、平らな床に設置するようにしてください。

傾いている床やカーペットを敷いている凹凸がある床など、商品を床に対して直角に置く事ができない場合には本体のねじれやゆがみが発生し、扉が開かないなどの原因になります。

準備するもの
ドライバー
(＋どちらでもOK)



ユニット同士の連結

設置が終わったら、ユニット同士を固定するために付属しているボルトとナットを使って連結してください。

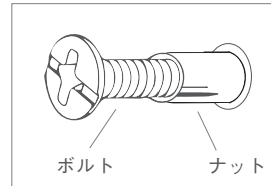

1 まずは上下のユニットを連結してその後左右にユニットを連結します。

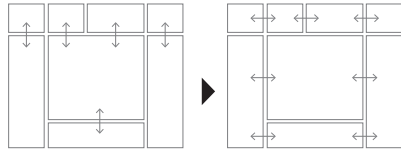

2 ユニット同士が隣り合う部分の穴を確認します。

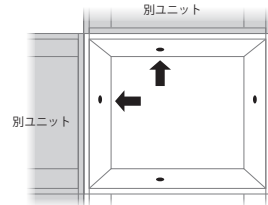

3 まずナットを穴に通して穴の反対側からボルトを回しつけます。

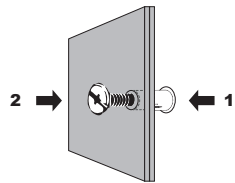

4 ボルトとナットの頭の部分にキャップをはめます。連結に使わない穴には穴かかしをはめます。

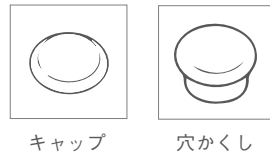

5 天板を連結するさいには、天板を本体の上に置き、本体側の穴からボルトを回しつけます。天板にはあらかじめ、ナットが埋め込まれています。

棚板のつけ方・はずし方

棚板の裏に棚受けを差し込むパーツが埋め込まれています。棚を設置したい部分の本体の穴にさし、上から棚板をのせ、棚受けをパーツに押しこんでください。

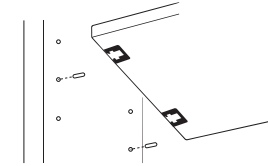

設置後の扉の調整方法

扉の開が悪い

扉ダンパーを回して扉の出方を調整してください。

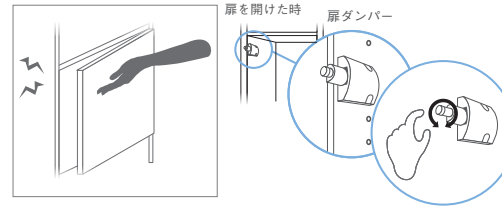

扉の開が悪い

ダンパーの先の突起を左に回してください。スプリングがきくので扉の開きがよくなります。

閉まっているのにスキマが空いている

ダンパーの先の突起を右に回してください。突起がひっこみまますのでスキマがおさまります。

扉が傾いている・揃っていない

扉ヒンジの調節ねじを使って調節してください。

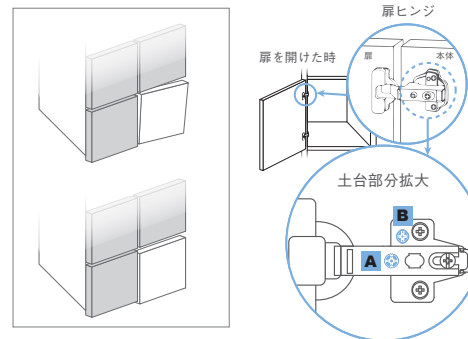

扉ヒンジがついている側の扉の角が上がっている

上の扉ヒンジの土台の **A** を左回しします。
下の扉ヒンジの土台の **A** を右回しします。

扉ヒンジがついている側の扉の角が下がっている

上の扉ヒンジの土台の **A** を右回しします。
下の扉ヒンジの土台の **A** を左回しします。

扉が上がりすぎ/下がりすぎている

上下の扉ヒンジの土台の **B** を回します。

日常のお手入れについて

普段のお手入れは、柔らかい布で乾拭きをし、何かこぼしてしまった場合はすぐにふき取るように心がけてください。熱いものを置かれる際は、専用の敷物をご使用ください。また冷たい飲み物などを置いたまま放置しておくと、輪じみの原因となりますのでコースターやランチョンマット等を使用していただくことをお勧めします。

汚れてしまった場合

中性洗剤をぬるま湯で100倍以上に薄めて浸した布を固く絞り拭き取りをします。その後、ぬるま湯に浸して固く絞った布で洗剤分をよく拭き取り最後に乾拭きをしてください。



**3600mm 幅まで10mm単位で組み合わせ可能
お好みのサイズに作れるキッチンボード**

Dahlia
SANYO CO.,LTD.



ロシア産天然パイン材を使った天板
大きな節を埋めたり、木に含まれる水分を調節して日本の気候に合わせるなど、加工・塗装はすべて国内で行い、ながく使い続けられる工夫をしています。



天板には天然塗料を使用しました
塗料が木材に浸透することで、肌触りがよく、優れた撥水性を発揮します。輪ジミを気にされる方も、安心してお使いいただけます。



凹凸がフェミニンで女性らしい印象を与えます
引き出しや扉の表面は、なめらかな流線型をかたどり、木の柔らかな質感を表現しました。温かみのあるデザインです。



引き出しに3段レールを使用
引き出しは、3段フルスライドオープンレールを使用しており、最後までしっかりと引き出すことができます。

Dahlia ダリア RWH

天 板 幅	納期約2週間			納期約4週間					
	1200mm	1400mm	1800mm	1210~1390mm	1410~1600mm	1610~1700mm	1710~1790mm	1810~2400mm	2410~3600mm
	(CA)RWH色用天板 T-1200 ¥40,700 税別 W1200×D435×H30	(CB)RWH色用天板 T-1400 ¥51,600 税別 W1400×D435×H30	(CC)RWH色用天板 T-1800 ¥59,700 税別 W1800×D435×H30	(CD)RWH色用 オーダー天板 T-1210~1390 ¥52,900 税別 W1210~1390×D435×H30	(CE)RWH色用 オーダー天板 T-1410~1600 ¥59,700 税別 W1410~1600×D435×H30	(CF)RWH色用 オーダー天板 T-1610~1700 ¥62,400 税別 W1610~1700×D435×H30	(CG)RWH色用 オーダー天板 T-1710~1790 ¥71,900 税別 W1710~1790×D435×H30	(CH)RWH色用 オーダー天板 T-1810~2400 ¥85,500 税別 W1810~2400×D435×H30	(CI)RWH色用 オーダー天板 T-2410~3600 ¥146,600 税別 W2410~3600×D435×H30

オーダー上置の高さの決め方 → 上置の高さ = 天井の高さ - cm - 本体の高さ **203.5cm** - クリア **2cm前後**

納期約4週間



(GA) U-120 RWH

¥ 52,900 税別

W1200×D384×H270~500
可動棚板 大1枚・小1枚

納期約4週間



(GB) U-140 RWH

¥ 63,800 税別

W1400×D384×H270~500
可動棚板 2枚

納期約4週間



(GC) オーダーキャビ
上台用上置 右開 RWH

¥ 39,300 税別

W150~600×D384×H270~500
可動棚板 1枚

(GD) オーダーキャビ
上台用上置 左開 RWH

¥ 39,300 税別

W150~600×D384×H270~500
可動棚板 1枚

(EA) K-120HOP 上台
RWH

¥ 65,100 税別

W1200×D384×H1185
可動棚板 大2枚・小2枚
コンセント：2口×1
6mmモイス付

(内寸)
W.1158
D.411
H.480

(EB) K-140HOP 上台
RWH

¥ 76,000 税別

W1400×D384×H1185
可動棚板 4枚
コンセント：2口×2
6mmモイス付

(内寸)
W.1358
D.411
H.480

納期約4週間



(EC) オーダーキャビ上台
(ガラス扉) 右開 RWH

¥ 55,600 税別

W150~600×D384×H1185
可動棚板 3枚
ドアダンパー付

(ED) オーダーキャビ上台
(ガラス扉) 左開 RWH

¥ 55,600 税別

W150~600×D384×H1185
可動棚板 3枚
ドアダンパー付

納期約4週間



(EE) オーダーキャビ上台
(板扉) 右開 RWH

¥ 55,600 税別

W150~600×D384×H1185
可動棚板 3枚
ドアダンパー付

(EF) オーダーキャビ上台
(板扉) 左開 RWH

¥ 55,600 税別

W150~600×D384×H1185
可動棚板 3枚
ドアダンパー付

納期約4週間



(AA) K-600C RWH

¥ 51,600 税別

W600×D418×H820



(AB) K-600D RWH

¥ 48,800 税別

W600×D418×H820
※20ℓ程度の容量のごみ箱が
2個入ります。

ごみ箱
収納可能
サイズ
W.500
D.330
H.540



(AC) K-600R RWH

¥ 48,800 税別

W600×D418×H820
コンセント：1口×1

(内寸)
W.558
D.350
H.304



(AD) K-600T RWH

¥ 47,500 税別

W600×D418×H820
可動棚板 1枚



(AE) K-800C RWH

¥ 57,000 税別

W800×D418×H820



(AF) オーダーキャビ下台 右開
SC-100~140 RWH

¥ 20,300 税別

W100~140×D418×H820

(AG) オーダーキャビ下台 左開
SC-100~140 RWH

¥ 20,300 税別

W100~140×D418×H820

(AH) オーダーキャビ下台 右開
LC-150~590 RWH

¥ 27,100 税別

W150~590×D418×H820
可動棚板 2枚

(AI) オーダーキャビ下台 左開
LC-150~590 RWH

¥ 27,100 税別

W150~590×D418×H820
可動棚板 2枚

※本体、天板、取っ手の組み合わせは決まっております。
※納期記載のない商品の納期は約2週間です。

●前面：プリント強化紙化粧板、側面：プリント化粧板、カウンター天板：天然木(パイン) ※一部天然木を使用していますので、実際の製品と色は、写真と多少異なります。 ●サイズ表示 幅(W)×奥行(D)×高(H) [mm表示]

日本製

Dahlia ダリア カービー

天 板 幅	納期約2週間			納期約4週間					
	1200mm	1400mm	1800mm	1210~1390mm	1410~1600mm	1610~1700mm	1710~1790mm	1810~2400mm	2410~3600mm
	(DA)カービー色用天板 T-1200 ¥40,700 W1200×D435×H30	(DB)カービー色用天板 T-1400 ¥51,600 W1400×D435×H30	(DC)カービー色用天板 T-1800 ¥59,700 W1800×D435×H30	(DD)カービー色用 オーダー天板 T-1210~1390 ¥52,900 W1210~1390×D435×H30	(DE)カービー色用 オーダー天板 T-1410~1600 ¥59,700 W1410~1600×D435×H30	(DF)カービー色用 オーダー天板 T-1610~1700 ¥62,400 W1610~1700×D435×H30	(DG)カービー色用 オーダー天板 T-1710~1790 ¥71,900 W1710~1790×D435×H30	(DH)カービー色用 オーダー天板 T-1810~2400 ¥85,500 W1810~2400×D435×H30	(DI)カービー色用 オーダー天板 T-2410~3600 ¥146,600 W2410~3600×D435×H30

オーダー上置の高さの決め方 → 上置の高さ = 天井の高さ - cm - 本体の高さ **203.5cm** - クリア **2cm前後**

納期約4週間



(HA)U-120 カービー

¥ 52,900 税別

W1200×D384×H270~500
可動棚板 大1枚・小1枚

納期約4週間



(HB)U-140 カービー

¥ 63,800 税別

W1400×D384×H270~500
可動棚板 2枚

納期約4週間



(HC)オーダーキャビ
上台上置 右開カービー

¥ 39,300 税別

W150~600×D384×H270~500
可動棚板 1枚

(HD)オーダーキャビ
上台上置 左開カービー

¥ 39,300 税別

W150~600×D384×H270~500
可動棚板 1枚

(FA)K-120HOP 上台
カービー

¥ 65,100 税別

W1200×D384×H1185
可動棚板 大2枚・小2枚
コンセント：2口×1
6mmモイス付

(内寸)
W.1158
D.411
H.480

(FB)K-140HOP 上台
カービー

¥ 76,000 税別

W1400×D384×H1185
可動棚板 4枚
コンセント：2口×2
6mmモイス付

(内寸)
W.1358
D.411
H.480

納期約4週間



(FC)オーダーキャビ上台
(ガラス扉)右開カービー

¥ 55,600 税別

W150~600×D384×H1185
可動棚板 3枚
ドアダンパー付

(FD)オーダーキャビ上台
(ガラス扉)左開カービー

¥ 55,600 税別

W150~600×D384×H1185
可動棚板 3枚
ドアダンパー付

納期約4週間



(FE)オーダーキャビ上台
(板扉)右開カービー

¥ 55,600 税別

W150~600×D384×H1185
可動棚板 3枚
ドアダンパー付

(FF)オーダーキャビ上台
(板扉)左開カービー

¥ 55,600 税別

W150~600×D384×H1185
可動棚板 3枚
ドアダンパー付

納期約4週間



(BA)K-600C カービー

¥ 51,600 税別

W600×D418×H820



(BB)K-600D カービー

¥ 48,800 税別

W600×D418×H820

ごみ箱
収納可能
サイズ
W.500
D.330
H.540



(BC)K-600R カービー

¥ 48,800 税別

W600×D418×H820
コンセント：1口×1

(内寸)
W.558
D.350
H.304



(BD)K-600T カービー

¥ 47,500 税別

W600×D418×H820
可動棚板 1枚



(BE)K-800C カービー

¥ 57,000 税別

W800×D418×H820



(BF)オーダーキャビ下台 右開
SC-100~140 カービー

¥ 20,300 税別

W100~140×D418×H820

(BG)オーダーキャビ下台 左開
SC-100~140 カービー

¥ 20,300 税別

W100~140×D418×H820

(BH)オーダーキャビ下台 右開
LC-150~590 カービー

¥ 27,100 税別

W150~590×D418×H820

(BI)オーダーキャビ下台 左開
LC-150~590 カービー

¥ 27,100 税別

W150~590×D418×H820

可動棚板 2枚

※本体、天板、取っ手の組み合わせは決まっております。
※納期記載のない商品の納期は約2週間です。

●前面：塩化ビニールシート化粧板、側面：プリント化粧板、カウンター天板：天然木(パイン) ※一部天然木を使用していますので、実際の製品と色は、写真と多少異なります。 ●サイズ表示 幅(W)×奥行(D)×高(H)[mm表示]

日本製

サイズオーダーで解決!

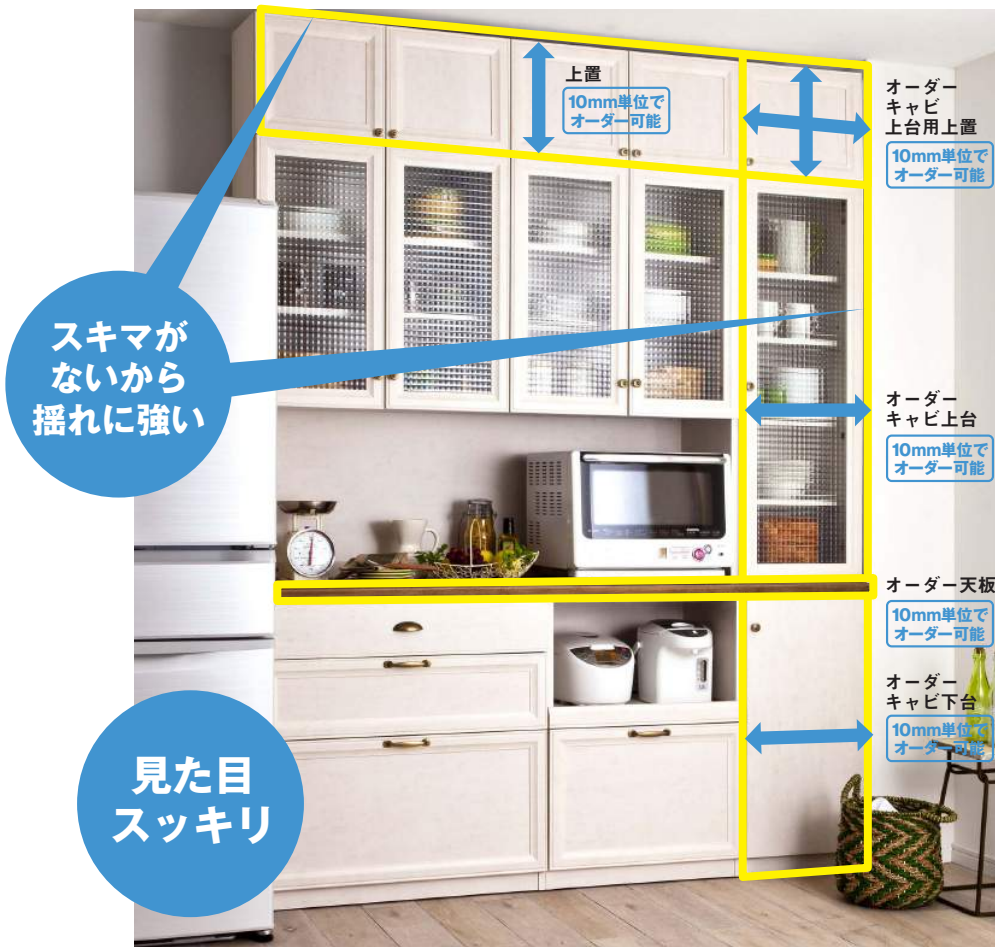

日本製

空きスペースが大きな収納に変身

サイズに合わせたオーダーができるので、ムダな隙間がなく、地震の揺れに強く、掃除も簡単です。

ご注文後、約4週間でお届けします。

こんなキッチンの不満を解消!

モノが多く整理できない
収納スペースが少ない
耐震性が不安
隙間にゴミがたまりやすい
デザインがバラバラ

扉付きで
見た目でスッキリ
一体感があります

扉付きなので、油はねでべたつかずに清潔です。見た目も食器棚との統一感のあるデザインです。

“置くだけ”の
簡単設置
価格も
リーズナブル

施工費用やプランニング費用がかからないので、通常のサイズオーダー品よりリーズナブルです。

オーダー商品
10mm単位で
オーダーできます

上置	高	270~500mm
オーダーキャビ上台上置	幅	150~600mm
	高	270~500mm
オーダーキャビ上台	幅	150~600mm
オーダーキャビ下台	幅	100~590mm
天板	幅	1200~3600mm

Naturila

組み合わせて自由自在。
カスタムキッチンカウンター



ロシア産天然パイン材を使った天板

大きな節を埋めたり、木に含まれる水分を調節して日本の気候に合わせるなど加工・塗装はすべて国内で行い、ながく使い続けられる工夫をしています。



天板には天然塗料を使用しました

塗料が木材に浸透することで、肌触りがよく、優れた撥水性を発揮します。輪ジミを気にされる方も、安心してお使いいただけます。



凹凸がフェミニンで女性らしい印象を与えます

引き出しや扉の表面は、なめらかな流線型をかたどり、木の柔らかな質感を表現しました。温かみのあるデザインです。





Naturila

RWH(ロイヤルホワイト)

SANYO CO.,LTD.



ナチュラル
(AA) K-600C RWH

¥ 51,600 税別

W600×D418×H820



ナチュラル
(AB) K-600D RWH

¥ 48,800 税別

W600×D418×H820
※20ℓ程度の容量のごみ箱が
2個入ります。

ごみ箱
収納可能
内寸
W.500
D.330
H.540



ナチュラル(AF)オーダーキャビ 右開
SC-100~140 RWH

¥ 20,300 税別

W100~140×D418×H820



(内寸)
W.558
D.350
H.304

ナチュラル
(AC) K-600R RWH

¥ 48,800 税別

W600×D418×H820
1口コンセント×1



ナチュラル
(AD) K-600T RWH

¥ 47,500 税別

W600×D418×H820
可動棚板1枚



ナチュラル
(AE) K-800C RWH

¥ 57,000 税別

W800×D418×H820

ナチュラル(AG)オーダーキャビ 左開
SC-100~140 RWH

¥ 20,300 税別

W100~140×D418×H820

ナチュラル(AH)オーダーキャビ 右開
LC-150~590 RWH

¥ 27,100 税別

W150~590×D418×H820
可動棚板 2枚

ナチュラル(AI)オーダーキャビ 左開
LC-150~590 RWH

¥ 27,100 税別

W150~590×D418×H820
可動棚板 2枚

組み合わせで自由自在。
カスタムキッチンカウンター

- ・360mm幅まで10mm単位で好みのサイズに組み合わせることができます。
- ・クリチコ、マーチとのコーディネートが楽しめます。
- ・天板の奥行きは435mmと幅広550mmの2タイプ。
- ・裏面化粧を施しており、間仕切りとして使用できます。
- ・引き出しには3段フルスライドレール(350mm)を使用。



オプション

コンセント
穴空け加工
(キャップ仕様)

コンセント用の
穴空け加工が可能です。

¥10,800 税別

※550T天板のみ対応

天板		奥行きが435mm幅と550mm幅の2種類あります。 横幅は1cm単位でサイズオーダー可能です。	
幅	奥行き	435mm	550mm
納期・2週間	600mm	ナチュラル(CA)RWH色用 天板435T-600 ¥25,800 税別 W600×D435×H30	ナチュラル(DA)RWH色用 天板550T-600 ¥29,800 税別 W600×D550×H30
	1200mm	ナチュラル(CB)RWH色用 天板435T-1200 ¥40,700 税別 W1200×D435×H30	ナチュラル(DB)RWH色用 天板550T-1200 ¥52,900 税別 W1200×D550×H30
	1800mm	ナチュラル(CC)RWH色用 天板435T-1800 ¥59,700 税別 W1800×D435×H30	ナチュラル(DC)RWH色用 天板550T-1800 ¥67,900 税別 W1800×D550×H30
納期・4週間	700~800mm	ナチュラル(CD)RWH色用 オーダー天板 435T-700~800 ¥31,200 税別 W700~800×D435×H30	ナチュラル(DD)RWH色用 オーダー天板 550T-700~800 ¥36,600 税別 W700~800×D550×H30
	810~1000mm	ナチュラル(CE)RWH色用 オーダー天板 435T-810~1000 ¥39,300 税別 W810~1000×D435×H30	ナチュラル(DE)RWH色用 オーダー天板 550T-810~1000 ¥46,100 税別 W810~1000×D550×H30
	1010~1190mm	ナチュラル(CF)RWH色用 オーダー天板 435T-1010~1190 ¥42,000 税別 W1010~1190×D435×H30	ナチュラル(DF)RWH色用 オーダー天板 550T-1010~1190 ¥50,200 税別 W1010~1190×D550×H30
	1210~1400mm	ナチュラル(CG)RWH色用 オーダー天板 435T-1210~1400 ¥51,600 税別 W1210~1400×D435×H30	ナチュラル(DG)RWH色用 オーダー天板 550T-1210~1400 ¥59,700 税別 W1210~1400×D550×H30
	1410~1600mm	ナチュラル(CH)RWH色用 オーダー天板 435T-1410~1600 ¥58,300 税別 W1410~1600×D435×H30	ナチュラル(DH)RWH色用 オーダー天板 550T-1410~1600 ¥67,900 税別 W1410~1600×D550×H30
	1610~1700mm	ナチュラル(CI)RWH色用 オーダー天板 435T-1610~1700 ¥62,400 税別 W1610~1700×D435×H30	ナチュラル(DI)RWH色用 オーダー天板 550T-1610~1700 ¥73,300 税別 W1610~1700×D550×H30
	1710~1790mm	ナチュラル(CJ)RWH色用 オーダー天板 435T-1710~1790 ¥70,600 税別 W1710~1790×D435×H30	ナチュラル(DJ)RWH色用 オーダー天板 550T-1710~1790 ¥84,100 税別 W1710~1790×D550×H30
1810~2400mm	ナチュラル(CK)RWH色用 オーダー天板 435T-1810~2400 ¥85,500 税別 W1810~2400×D435×H30	ナチュラル(DK)RWH色用 オーダー天板 550T-1810~2400 ¥92,300 税別 W1810~2400×D550×H30	
2410~3600mm	ナチュラル(CL)RWH色用 オーダー天板 435T-2410~3600 ¥146,600 税別 W2410~3600×D435×H30	ナチュラル(DL)RWH色用 オーダー天板 550T-2410~3600 ¥169,700 税別 W2410~3600×D550×H30	

※本体、天板、取手の組み合わせは決まっております。

●前面：プリント強化紙化粧板、側面：プリント化粧板使用 ●サイズ表示 幅(W)×奥行(D)×高(H)【mm表示】 日本製



ナチュラル
(BA) K-600C カービー
¥ 51,600 税別
W600×D418×H820



ナチュラル
(BB) K-600D カービー
¥ 48,800 税別
W600×D418×H820

ごみ箱
収納可能
内寸
W.500
D.330
H.540



ナチュラル(BF)オーダーキャビ右開
SC-100~140 カービー
¥ 20,300 税別
W100~140×D418×H820



ナチュラル
(BC) K-600R カービー
¥ 48,800 税別
W600×D418×H820
1口コンセント×1

(内寸)
W.558
D.350
H.304



ナチュラル
(BD) K-600T カービー
¥ 47,500 税別
W600×D418×H820
可動棚板1枚



ナチュラル
(BE) K-800C カービー
¥ 57,000 税別
W800×D418×H820

ナチュラル(BG)オーダーキャビ左開
SC-100~140 カービー
¥ 20,300 税別
W100~140×D418×H820

ナチュラル(BH)オーダーキャビ右開
LC-150~590 カービー
¥ 27,100 税別
W150~590×D418×H820
可動棚板 2枚

ナチュラル(BI)オーダーキャビ左開
LC-150~590 カービー
¥ 27,100 税別
W150~590×D418×H820
可動棚板 2枚

組み合わせで自由自在。 カスタムキッチンカウンター

- ・360mm幅まで10mm単位で好みのサイズに組み合わせることができます。
- ・クリチコ、マーチとのコーディネートが楽しめます。
- ・天板の奥行きは435mmと幅広550mmの2タイプ。
- ・裏面化粧を施しており、間仕切りとして使用できます。
- ・引き出しには3段フルスライドレール(350mm)を使用。



オプション

コンセント 穴空け加工 (キャップ仕様)

コンセント用の
穴空け加工が可能です。
¥10,800 税別
※550T天板のみ対応

天板		奥行きが435mm幅と550mm幅の2種類あります。幅は1cm単位でサイズオーダー可能です。	
幅	奥行き	435mm	550mm
納期・2週間	600mm	ナチュラル(EA)カービー色用 天板435T-600 ¥25,800 税別 W600×D435×H30	ナチュラル(FA)カービー色用 天板550T-600 ¥29,800 税別 W600×D550×H30
	1200mm	ナチュラル(EB)カービー色用 天板435T-1200 ¥40,700 税別 W1200×D435×H30	ナチュラル(FB)カービー色用 天板550T-1200 ¥52,900 税別 W1200×D550×H30
	1800mm	ナチュラル(EC)カービー色用 天板435T-1800 ¥59,700 税別 W1800×D435×H30	ナチュラル(FC)カービー色用 天板550T-1800 ¥67,900 税別 W1800×D550×H30
納期・4週間	700~800mm	ナチュラル(ED)カービー色用 オーダー天板 435T-700~800 ¥31,200 税別 W700~800×D435×H30	ナチュラル(FD)カービー色用 オーダー天板 550T-700~800 ¥36,600 税別 W700~800×D550×H30
	810~1000mm	ナチュラル(EE)カービー色用 オーダー天板 435T-810~1000 ¥39,300 税別 W810~1000×D435×H30	ナチュラル(FE)カービー色用 オーダー天板 550T-810~1000 ¥46,100 税別 W810~1000×D550×H30
	1010~1190mm	ナチュラル(EF)カービー色用 オーダー天板 435T-1010~1190 ¥42,000 税別 W1010~1190×D435×H30	ナチュラル(FF)カービー色用 オーダー天板 550T-1010~1190 ¥50,200 税別 W1010~1190×D550×H30
	1210~1400mm	ナチュラル(EG)カービー色用 オーダー天板 435T-1210~1400 ¥51,600 税別 W1210~1400×D435×H30	ナチュラル(FG)カービー色用 オーダー天板 550T-1210~1400 ¥59,700 税別 W1210~1400×D550×H30
	1410~1600mm	ナチュラル(EH)カービー色用 オーダー天板 435T-1410~1600 ¥58,300 税別 W1410~1600×D435×H30	ナチュラル(FH)カービー色用 オーダー天板 550T-1410~1600 ¥67,900 税別 W1410~1600×D550×H30
	1610~1700mm	ナチュラル(EI)カービー色用 オーダー天板 435T-1610~1700 ¥62,400 税別 W1610~1700×D435×H30	ナチュラル(FI)カービー色用 オーダー天板 550T-1610~1700 ¥73,300 税別 W1610~1700×D550×H30
	1710~1790mm	ナチュラル(EJ)カービー色用 オーダー天板 435T-1710~1790 ¥70,600 税別 W1710~1790×D435×H30	ナチュラル(FJ)カービー色用 オーダー天板 550T-1710~1790 ¥84,100 税別 W1710~1790×D550×H30
1810~2400mm	ナチュラル(EK)カービー色用 オーダー天板 435T-1810~2400 ¥85,500 税別 W1810~2400×D435×H30	ナチュラル(FK)カービー色用 オーダー天板 550T-1810~2400 ¥92,300 税別 W1810~2400×D550×H30	
2410~3600mm	ナチュラル(EL)カービー色用 オーダー天板 435T-2410~3600 ¥146,600 税別 W2410~3600×D435×H30	ナチュラル(FL)カービー色用 オーダー天板 550T-2410~3600 ¥169,700 税別 W2410~3600×D550×H30	

※本体、天板、取手の組み合わせは決まっております。

●前面：塩化ビニールシート化粧合板、側面：プリント紙化粧合板使用

●サイズ表示 幅(W)×奥行(D)×高(H)【mm表示】 日本製

カービー

オーダー天板



600T オーダーキャビ

幅	奥行き	価格(税別)
700~740mm	435mm	¥99,000
	550mm	¥104,400
750~1190mm	435mm	¥105,800~116,600
	550mm	¥111,200~124,800

天板1200



600C 600C

幅	奥行き	価格(税別)
1200mm	435mm	¥143,900
	550mm	¥156,100

オーダー天板



600D 800C オーダーキャビ

幅	奥行き	価格(税別)
1500~1540mm	435mm	¥184,400
	550mm	¥194,400
1550~1990mm	435mm	¥191,200~218,400
	550mm	¥200,800~225,200

オーダー天板



600R 600C 800C オーダーキャビ

幅	奥行き	価格(税別)
2100~2140mm	435mm	¥263,200
	550mm	¥270,000
2150~2400mm	435mm	¥270,000
	550mm	¥276,800

RWH(ロイヤルホワイト)

オーダー天板



800C オーダーキャビ

幅	奥行き	価格(税別)
900~940mm	435mm	¥116,600
	550mm	¥123,400
950~1390mm	435mm	¥123,400~135,700
	550mm	¥130,200~143,800

オーダー天板



600C 600R オーダーキャビ

幅	奥行き	価格(税別)
1300~1340mm	435mm	¥172,300
	550mm	¥180,400
1350~1790mm	435mm	¥179,100~198,100
	550mm	¥187,200~211,600

天板1800



600T 600T 600R

幅	奥行き	価格(税別)
1800mm	435mm	¥203,500
	550mm	¥211,700

オーダー天板



600D 800C 800C オーダーキャビ

幅	奥行き	価格(税別)
2300~2340mm	435mm	¥268,600
	550mm	¥275,400
2350~2400mm	435mm	¥275,400
	550mm	¥282,200

CHOU-CHOU 本体・天板オーダー記入用紙【設置位置指示書】

リビング収納 シュシュ

この用紙をコピーして必要事項をご記入の上、発注書に添付してご指定ください。

天板の連結穴加工に必要な情報です。(上台を指定した設置位置で連結できなくなります。)

連結穴の位置は上台のサイズによって異なります。

本体・天板の設置位置をご指定ください。

本体カラー	<input type="checkbox"/> RWH	<input type="checkbox"/> BR	<input type="checkbox"/> カービー	<input type="checkbox"/> IV
-------	------------------------------	-----------------------------	-------------------------------	-----------------------------

扉仕様	<input type="checkbox"/> 取っ手	<input type="checkbox"/> プッシュ
-----	------------------------------	-------------------------------

組み合わせサイズ(高さ)	_____ mm
組み合わせサイズ(幅)	_____ mm

上置・吊り 奥行きサイズ	_____ mm
下台 奥行きサイズ	_____ mm

オーダー天板	<input type="checkbox"/> RWH	<input type="checkbox"/> BR	<input type="checkbox"/> カービー	<input type="checkbox"/> IV
オーダー共柄天板	<input type="checkbox"/> RWH	<input type="checkbox"/> BR	<input type="checkbox"/> カービー	<input type="checkbox"/> IV
※上置をご使用の場合は設置できません。				

発注日	年	月	日
-----	---	---	---

販売店名

お客様名

備考

【吊り】 【上置】 品番(左から)

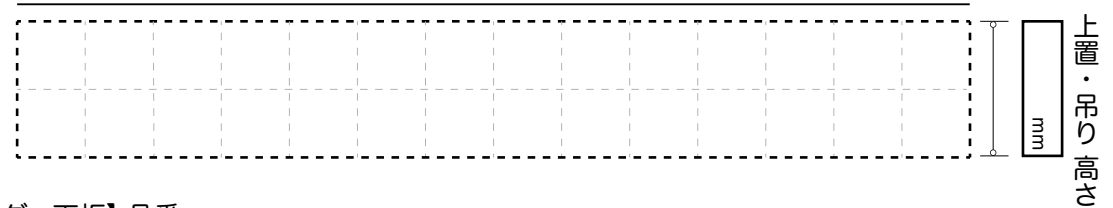

【オーダー天板】品番



※上置をご使用の場合は設置できません。

【上台】品番(左から)

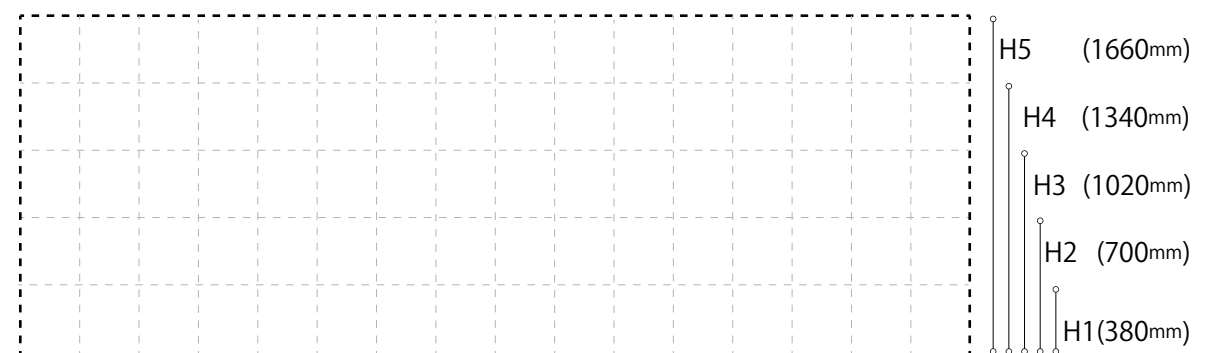

【オプション】

左設置用 オーダーサイドパネル 右設置用 オーダーサイドパネル

追加棚板 品番 _____ 枚数 _____

※本体・天板オーダー記入用紙がない場合は、ご注文をお受けできません。

※受注生産品のため商品変更・キャンセルはお受けできません。予めご了承ください。

※幅・高さは 10mm 単位となります。

Dahlia

キッチン収納 ダリア

本体・天板オーダー記入用紙【設置位置指示書】

この用紙をコピーして必要事項をご記入の上、発注書に添付してご指定ください。

天板の連結穴加工に必要な情報です。(上台を指定した設置位置で連結できなくなります。)

連結穴の位置は上台のサイズによって異なります。

本体・天板の設置位置をご指定ください。

カラー	<input type="checkbox"/> RWH	<input type="checkbox"/> カービー
オーダーキャビ上台	<input type="checkbox"/> ガラス扉	<input type="checkbox"/> 板扉

組み合わせサイズ(天板の全長)	_____mm
上置高さ	_____mm
総高	_____mm

発注日	年	月	日
-----	---	---	---

販売店名

お客様名

備考

【上置】品番(左から)



上置高さ
mm

【上台】品番(左から)

左揃え

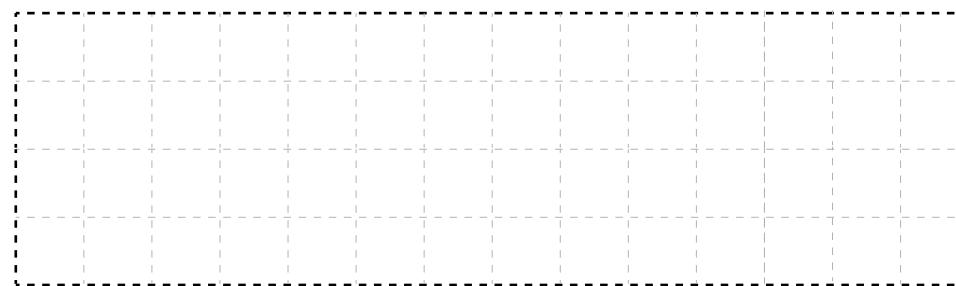

右揃え

2035mm

【天板】品番



【下台】品番(左から)

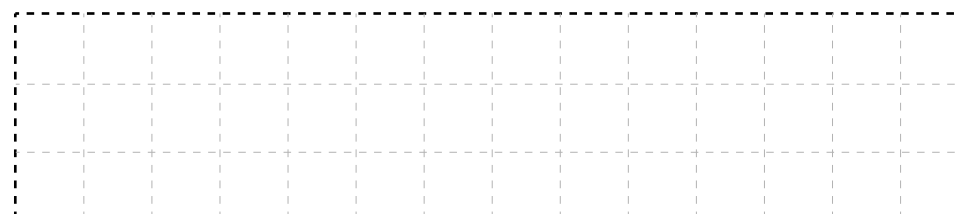

※本体・天板オーダー記入用紙がない場合は、ご注文をお受けできません。

※受注生産品のため商品変更・キャンセルはお受けできません。予めご了承ください。

※幅・高さは 10mm 単位となります。

Naturila 本体・天板オーダー記入用紙【設置位置指示書】

キッチンカウンター ナチュリラ

この用紙をコピーして必要事項をご記入の上、発注書に添付してご指定ください。
天板の連結穴加工に必要な情報です。(上台を指定した設置位置で連結できなくなります。)

カラー	<input type="checkbox"/> RWH	<input type="checkbox"/> カービー
組み合わせサイズ(天板の全長)	_____ mm	
天板の奥行きサイズ	<input type="checkbox"/> 550mm	<input type="checkbox"/> 435mm
オーダーキャビ	<input type="checkbox"/> 右開き	<input type="checkbox"/> 左開き
【オプション】 コンセント穴空け加工 (550Tのみ)	<input type="checkbox"/>	
発注日	年	月 日
販売店名		
お客様名		
備考		

本体・天板の設置位置をご指定ください。

【天板】品番 _____



【下台】品番(左から) _____



【オプション】コンセント穴空け加工 (550Tのみ)

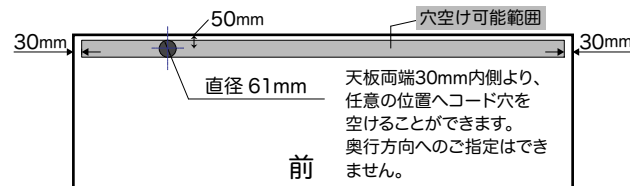

※本体・天板オーダー記入用紙がない場合は、ご注文をお受けできません。
※受注生産品のため商品変更・キャンセルはお受けできません。予めご了承ください。
※幅・高さは 10mm 単位となります。